



Catálogo de Produtos

Modelo RTAC

**Resfriador de Líquido a ar Tipo Parafuso Série R[®]
140 a 350 TR (60 Hz)**

Construído para os Mercados Industrial e Comercial



Introdução

Você...

A Trane deseja que os relacionamentos com seus clientes sejam duráveis como seus resfriadores. A Trane está interessada em manter relacionamentos leais e de longo prazo. Esta perspectiva significa que o momento em que um cliente adquire um resfriador é o início do relacionamento, não o final. Seu negócio é importante, mas sua satisfação é primordial.

Projetados pelos Clientes....

O RTAC da Trane foi projetado tendo em mente os requisitos do cliente final. Confiabilidade, nível de ruído, eficiência e tamanho físico foram as preocupações primárias no projeto desta máquina de última geração. Novas tecnologias foram aplicadas literalmente em todos os componentes principais. O resultado é uma conquista da engenharia sem paralelo no projeto e fabricação de resfriadores.

O Que Há de Novo

O RTAC oferece a mesma alta confiabilidade dos projetos chillers tipo parafuso a ar anteriores da Trane, combinada com menores níveis de ruído, uma maior eficiência energética, área de instalação física reduzida devido a seu design avançado, compressor de baixa velocidade/acionamento direto e o já aprovado desempenho da Série R®.

Estas são algumas das principais vantagens do Modelo RTAC:

- Confiabilidade acima de 99%
- Níveis menores de ruído
- Maior eficiência energética
- Área de instalação menor
- Design HFC-134a otimizado

O Modelo RTAC Série R® é um projeto de nível industrial construído para os mercados industrial e comercial. É ideal para escolas, hospitais, lojas, prédios de escritórios, provedores de serviços de Internet e indústrias.

Fig. 01 - Corte do Resfriador a Ar RTAC

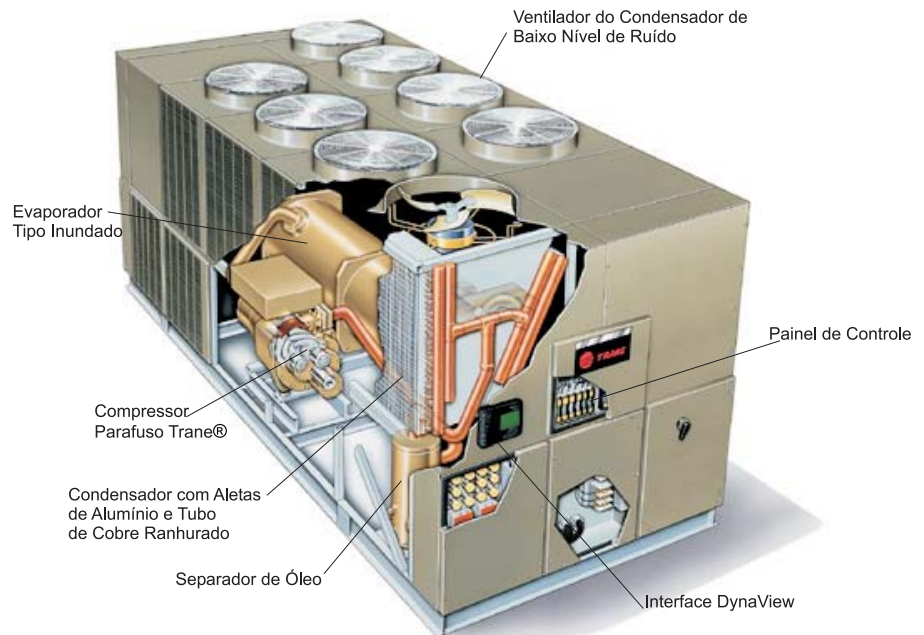

Proteção contra a corrosão no produto

Recomenda-se que os equipamentos de ar condicionado não sejam instalados em ambientes com atmosfera corrosiva, como gases ácidos, alcalinos e ambientes com brisa do mar.

Havendo a necessidade de instalação de equipamentos de ar condicionado nestes ambientes, a Trane do Brasil recomenda a aplicação de uma proteção extra contra corrosão, como proteção Fenólica ou aplicação de ADSIL.

Para maiores informações, entre em contato com o seu distribuidor local.

IMPORTANTE:

As unidades de medida dimensional neste catálogo estão em milímetros (mm). (Exceto aquelas que esteja devidamente referenciadas).

Índice

Introdução	2
Descrição de Modelos	4
Características e Vantagens	5
Informações Gerais	9
Considerações de Aplicação	10
Dados Gerais	15
Procedimento de Seleção	17
Dados de Performance	18
Performance com Carga Total	18
Performance com Carga Parcial	24
Fatores de Ajuste	25
Dados Elétricos	26
Dados Dimensionais	28
Fiação e Layout	35
Controles	42
Controles Independentes	42
Controles para Sistemas Genéricos de Automação Predial	43
Controles do Sistema de Conforto Integrado Trane	44
Especificações Mecânicas	46
Pesos	47
Tabela Padrão para Conversão	48

Descrição de Modelos

R T A C 3 5 0 J B A 0 N N 0 F N N A T Y 2 N D C N N 0 N N 1 0 N N 0 P N N 0 0 0 0 N
 1 2 3 4 5 6 7 8 9 10 11 12 13 14 15 16 17 18 19 20 21 22 23 24 25 26 27 28 29 30 31 32 33 34 35 36 37 38 39 40 41 42

Dígitos 1, 2 - Modelo da Unidade

RT = "Rotary Chiller"

Dígito 3 - Tipo de Unidade

A = Condensação à Ar

Dígito 4 - Sequência de Projeto

C = Sequência C

Dígitos 5, 6 e 7 - Capacidade Nominal

140 = 140 Ton. Refrig. Nominal
 155 = 155 Ton. Refrig. Nominal
 170 = 170 Ton. Refrig. Nominal
 185 = 185 Ton. Refrig. Nominal
 200 = 200 Ton. Refrig. Nominal
 225 = 225 Ton. Refrig. Nominal
 250 = 250 Ton. Refrig. Nominal
 275 = 275 Ton. Refrig. Nominal
 300 = 300 Ton. Refrig. Nominal
 350 = 350 Ton. Refrig. Nominal

Dígito 8 - Tensão da Unidade

C = 230/60/3
 J = 380/60/3
 D = 380-400/50/3
 4 = 440-460/60/3

Dígito 9 - Local de Fabricação

B = Planta de Curitiba - Brasil

Dígitos 10, 11 - Sequência de Modif. Menores de Projeto

A0 - Sequência A0 (Definido pela Fábrica)

Dígito 12 - Config. Básica da Unidade

N = Eficiência/ Performance Padrão
 H = Alta Eficiência/ Performance

Dígito 13 - Agência Certificadora

N = Sem Certificação

Dígito 14 - Código do Vaso de Pressão

0 = Sem Codificação

Dígito 15 - Aplicação do Evaporador

F = Temp. de Saída Padrão (40-60°F)
 G = Baixa Temp. de Saída (menor que 40°F)

Dígito 16 - Configuração do Evaporador

N = Padrão (02 Passes - com Isolamento)

Dígito 17 - Aplicação do Condensador

N = Temp. Ambiente Padrão (25-115°F)
 L = Baixa Temp. Ambiente (0-115°F)

Dígito 18 - Material da Aleta do Condensador

A = Aleta de Alumínio
 Y = "Yellow Fin"

Dígito 19 - Config. do Ventilador/ Motor do Cond.

T = Ventilador Padrão com Motor IPW55/TEAO
 W = Ventilador "Low Noise" com Motor IPW55/TEAO

Dígito 20 - Tipo de Partida

Y = Estrela-Triângulo

Dígito 21 - Pontos de Alimentação

1 = 01 Ponto de Alimentação
 2 = 02 Pontos de Alimentação

Dígito 22 - Tipo de Alimentação

N = Barramento de Entrada
 D = Chave Seccionadora
 C = Disjuntor

Dígito 23 - Interface de Operação da Unidade

D = Dynaview
 P = COM caixa de proteção do Dynaview

Dígito 24 - Interface de Operação Remota

N = Sem Interface Remota
 C = Tracer Comm3 Interface
 L = Comm5 - LonTalk Compatible (LCI-C) Interface

Dígito 25 - Controles de Entrada

N = Sem Controles
 R = Set point Externo da Temp. de Saída de Água
 C = Controle de Demanda de Corrente
 B = Set point Externo e Controle de Demanda

Dígito 26 - Controles de Saída

N = Sem Controles
 A = Saída para Alarmes
 C = Relé de Fabricação de Gêlo
 D = Saída para Alarmes e Relé de Fab. Gêlo

Dígito 27 - Dígito Reservado

0 = Reservado

Dígito 28 - Acessórios Elétricos

N = Sem Acessórios
 E = Chave de Fluxo - Nema 1 - 150 PSI

Dígito 29 - Acessórios do Quadro Elétrico

N = Sem Acessórios

Dígito 30 - Válvulas de Serviço

1 = Com Válvulas de Serviço na Linha de Sucção

Dígito 31 - Atenuador de Ruídos

0 = Sem Atenuador de Ruídos no Compressor
 1 = Com Atenuador de Ruídos no Compressor

Dígito 32 - Painéis de Proteção

N = Sem Proteção
 A = Painéis de Proteção Total
 C = Painéis de Proteção da Serpentina

Dígito 33 - Acessórios de Instalação

N = Sem Acessórios de Instalação
 R = Isoladores de Vibração em Neoprene
 F = Kit Adaptador para Flange
 G = Isolador e Kit Adaptador

Dígito 34 - Dígito Reservado

0 = Reservado

Dígito 35 - Idioma - Literatura/ Etiquetas

P = Português/ Espanhol

Dígito 36 - Acessórios de Transporte

0 = Reservado

Dígito 37 - Dispositivos de Segurança

N = Padrão

Dígito 38 - Dígito Reservado

0 = Reservado

Dígito 39 - Dígito Reservado

0 = Reservado

Dígito 40 - Dígito Reservado

0 = Reservado

Dígito 41 - Dígito Reservado

0 = Reservado

Dígito 42 - Tipo de Produto/ Ordem

N = Padrão
 Z = Especial

Características e Vantagens

RTAC - Excedendo a Eficiência Padrão

60Hz TR	Eficiência sob Carga Total (EER*)			Eficiência sob Carga Parcial (EER*)		
	ASHRAE 90.1	Eficiência Padrão	Alta eficiência	ASHRAE 90.1	Eficiência Padrão	Alta eficiência
140	9,6	9,7	10,3	10,4	13,5	14,0
155	9,6	9,8	10,4	10,4	13,6	14,1
170	9,6	9,9	10,4	10,4	13,9	14,4
185	9,6	9,7	10,3	10,4	13,7	14,2
200	9,6	9,6	10,1	10,4	13,3	13,9
225	9,6	9,6	10,2	10,4	13,4	14,0
250	9,6	9,6	10,1	10,4	13,6	13,8
275	9,6	9,8	10,5	10,4	13,3	13,7
300	9,6	9,6	10,2	10,4	13,3	13,6
350	9,6	9,6	-	10,4	13,1	-

*COP = EER/3.414

Padrão ASHRAE 90.1 e a Eficiência Energética de Classe Mundial do RTAC ...

A importância da eficiência energética não pode ser subestimada. Felizmente, a ASHRAE criou uma diretriz que enfatiza esta importância. No entanto, a energia frequentemente é considerada um custo operacional sobre o qual o proprietário tem pouco controle. Essa percepção resulta em oportunidades perdidas para melhorar a eficiência energética, reduzir as contas de energia elétrica e obter lucros maiores. Contas menores de energia elétrica afetam diretamente a lucratividade.

O dinheiro economizado em energia vai diretamente para o cálculo final de perdas e ganhos. O RTAC da Trane é uma maneira de maximizar seus lucros.

A aplicação de novas tecnologias ao projeto, aos controles e à fabricação

criou níveis excelentes de eficiência no RTAC, que estão auxiliando a elevar os níveis mínimos da indústria a novas alturas. Todos os resfriadores a ar da Trane atendem aos novos níveis de eficiência exigidos pelo Padrão ASHRAE 90.1. O RTAC da Trane atende e excede os requisitos de eficiência desta norma.

Controle Preciso de Capacidade.

O sistema patenteado de descarregamento da Trane permite que o compressor module infinitamente e corresponda exatamente às cargas da edificação. Ao mesmo tempo, as temperaturas da água gelada serão mantidas na faixa de +/- 1 ou 2°F do *set point* adotado. Resfriadores alternativos e de parafuso com controle de capacidade conseguem manter as temperaturas da água gelada dentro de 2° F do *set point*. O controle escalonado também resulta

no resfriamento excessivo de seu ambiente, pois raramente a capacidade da máquina corresponde à carga de edificação. O resultado pode ser contas de energia 10% mais altas. O RTAC da Trane otimiza o desempenho sob carga parcial de sua máquina com eficiência energética, um controle preciso para aplicações do processo e seu conforto pessoal, independente do tempo lá fora.

*ASHRAE: American Society of Heating, Refrigeration and Air-Conditioning

Características e Vantagens

Fig. 02 - Corte de um compressor

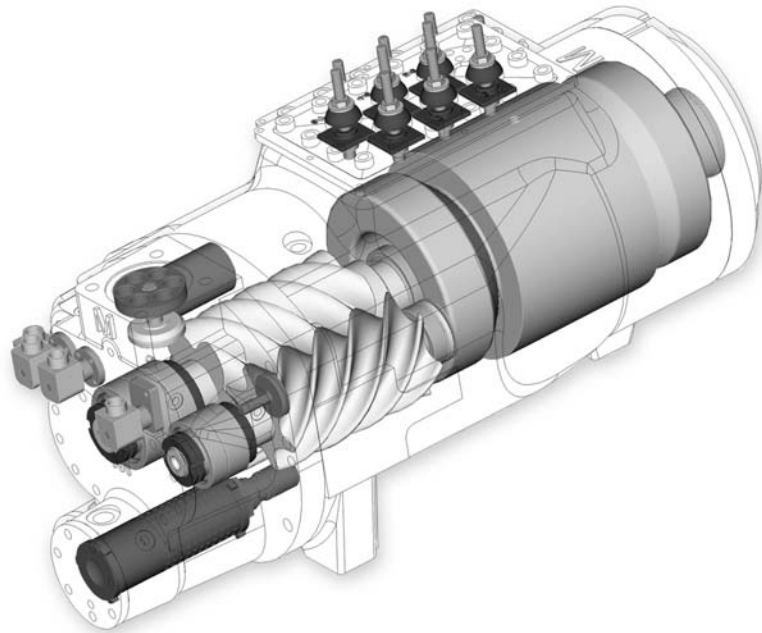

Excelente Confiabilidade...

Espera-se que o ambiente de uma edificação seja confortável. Quando isto acontece, ninguém diz uma palavra. Se não é o caso... aí é uma história diferente. A mesma verdade se aplica a resfriadores. Ninguém comenta sobre resfriadores, o que dirá sobre compressores, até que eles falhem, então os usuários se sentirão desconfortáveis e haverá perdas de produtividade. Os compressores tipo parafuso giratório da Trane possuem uma **taxa de confiabilidade no primeiro ano superior a 99%**, o que significa que nossos resfriadores permanecem em operação quando são solicitados.

Menos partes móveis. Os compressores do tipo parafuso giratório possuem apenas duas partes principais giratórias: o rotor macho e fêmea. Um compressor alternativo pode ter mais do que 15 vezes esta quantidade de partes críticas. Vários pistões, válvulas, eixos de manivelas e hastes de conexão em uma unidade alternativa representam diferentes possibilidades de falhas para o compressor.

De fato, os compressores alternativos podem facilmente ter uma taxa de falhas quatro vezes maior do que um rotor helicoidal. Combinando isto com a necessidade de dois a três compressores alternativos para cada compressor do tipo helicoidal giratório em resfriadores de TR equivalente, as estatísticas dirão que a falha de um compressor alternativo é uma questão de tempo.

Componentes robustos. Os compressores dos Chillers tipo parafuso são precisamente fabricados com o uso de processos avançados a partir de barras metálicas sólidas. As tolerâncias são mantidas dentro de um micron, ou menos que um décimo do diâmetro de um fio de cabelo humano. O compressor resulta de uma montagem robusta, embora altamente sofisticada, capaz de receber refrigerante líquido sem o risco de danos. Em comparação, um compressor alternativo pode ser destruído por uma única porção de líquido.

Serpentinas do condensador. As serpentinas do condensador da Trane são fabricadas com a mesma filosofia que os compressores; elas são feitas para

durar. Embora os processos de fabricação tenham permitido materiais cada vez mais finos em sua montagem, com economias evidentes de material e na fabricação, o material das serpentinas Trane não foi alterado nesta geração RTAC de resfriadores a ar. Aletas do condensador resistentes, que não necessitam de revestimento adicional em ambientes não-corrosivos, contribuem para os padrões superiores de confiabilidade dos resfriadores a ar na indústria.

Características e Vantagens

Controle Superior com os Controladores de Resfriador Tracer®

O sistema microprocessador Adaptive Control® aprimora o resfriador a ar Série R® ao propiciar a mais recente tecnologia para controle de resfriadores. O microprocessador Adaptive Control® evita chamadas de serviço desnecessárias e usuários descontentes. A unidade é projetada para não ligar ou desligar desnecessariamente. O resfriador somente desligará depois dos controladores de resfriador Tracer® terem esgotado todas as ações corretivas possíveis e a unidade ainda estar violando um limite de operação. Os controles de outros equipamentos tipicamente desligam o resfriador, normalmente quando ele é mais necessário.

Por exemplo:

Um resfriador típico com cinco anos que esteja com as serpentinas sujas pode desligar por controle solicitado de alta pressão em um dia com temperatura de 38°C (100°F) em janeiro. É em um dia quente que mais se necessita de um condicionamento de ar para conforto. Em compensação, o resfriador a ar Série R® com um microprocessador Adaptive Control irá escalonar os ventiladores, modular a válvula de expansão eletrônica e modular a posição da válvula à medida em que se aproxima de uma interrupção por alta pressão, mantendo, deste modo, o resfriador ligado quando ele é mais solicitado.

Instalação Simples

Tamanho físico compacto.

O resfriador Modelo RTAC da Trane consegue em média uma redução de 20% na área de piso, ao passo que a maior mudança é realmente 40 % menor, em comparação com o projeto anterior. Esta melhoria torna o RTAC o menor resfriador a ar na indústria e um candidato natural para instalações que possuem restrições de espaço. Todas as dimensões físicas foram alteradas sem sacrificar as folgas laterais necessárias para fornecer um fluxo de ar fresco sem prejudicar as serpentinas.

Instalação em pequenos espaços.

O Resfriador Série R® a ar possui a folga lateral recomendada mais estreita da indústria, quatro pés para a performance máxima. Em situações onde o equipamento deve ser instalado com área menor que o recomendado, o que ocorre frequentemente em aplicações readaptadas após a instalação, é normal um fluxo de ar restrito. Os resfriadores convencionais podem não funcionar nesta situação. Entretanto, o resfriador a ar Série R® com o microprocessador Adaptive Control® fornecerá o máximo possível de água gelada dentro das condições reais da instalação, permanecerá ativo durante condições anormais mais imprevistas e otimizará o desempenho da unidade. Para obter maiores informações, consultar o engenheiro de vendas da Trane de sua região.

Testes em Fábrica significam uma partida (start-up) sem problemas.

Todos os resfriadores a ar Série R® passam por um teste funcional completo na

fábrica. O programa de teste executado por computador verifica completamente os sensores, a fiação e os componentes elétricos, o funcionamento do microprocessador, a capacidade de comunicação, o desempenho da válvula de expansão e os ventiladores. Além disso, cada compressor é operado e testado para verificar sua capacidade e eficiência. Onde aplicável, cada unidade é ajustada em fábrica conforme as condições do projeto do cliente, um exemplo disso é o *set point* de saída de água gelada. Graças ao programa de testes, o resfriador chega ao local da instalação completamente testado e pronto para a operação.

Controles/ opção de velocidade de instalação são instalados e testados em fábrica. Todas as opções dos chillers Série R®, incluindo alimentação principal desconectada, controle de baixo ambiente, sensor de temperatura, comunicação com a interface, controles de fabricação de gelo, são instalados e testados em fábrica.

Fig. 03 - Espaçamentos mínimos de modo a não interferir na performance

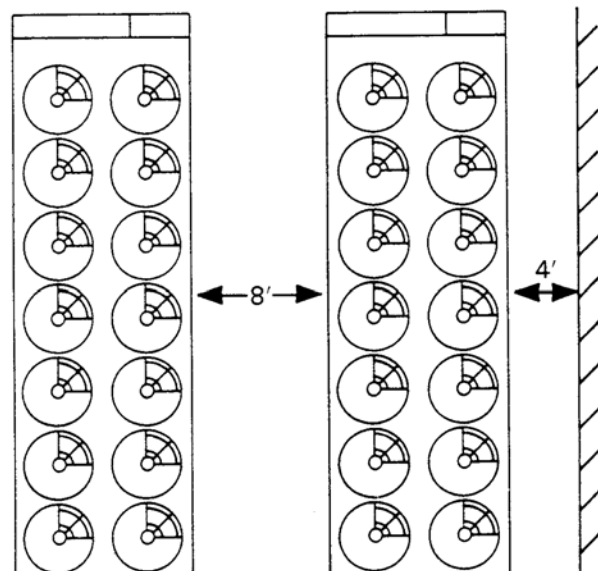

Características e Vantagens

Opções

Opção de Alta Eficiência/Performance

Esta opção oferece trocadores de calor sobredimensionados com dois objetivos. Um, permitir que a unidade seja energeticamente mais eficiente. Outro, proporcionar uma operação aprimorada da unidade em condições de alta temperatura ambiente.

Solução a Baixa Temperatura

O hardware e o software da unidade são configurados em fábrica para lidar com aplicações de baixa temperatura (abaixo de 40°F/4,4°C).

Fabricação de gelo

Os controles da unidade são configurados em fábrica para lidar com a fabricação de gelo para as aplicações de armazenamento térmico.

Interface de comunicação Tracer/Summit

Permite a comunicação bidirecional com o sistema de Conforto Integrado® Trane.

Interface de Comunicações LonTalk LCI-C

Fornecer ao perfil do resfriador LonMark entradas/saídas para uso com um sistema genérico de automação predial.

Opções de entrada remota

Permite um set point remoto de líquido refrigerado, um set point remoto do limite de corrente, ou ambos, com a aceitação de um sinal analógico de 4-20 mA ou 2-10 Vdc.

Opções de saída remota

Permite saídas de relés de alarmes, saídas para fabricação de gelo ou ambas.

Painéis de Proteção

Painéis abrangem toda a área de serião e da serpentina de condensação .

Proteção de Serpentina

Painéis protegem apenas as serpentinas do condensador.

Proteção contra corrosão do condensador

Aletas do tipo Yellow Fin® estão disponíveis em unidades de todos os tamanhos para a proteção contra corrosão. As condições do local da instalação devem ser combinadas com materiais apropriados para a aleta do condensador para inibir a corrosão da serpentina e assegurar uma vida maior do equipamento. A opção Yellow Fin® fornece às serpentinas completamente montadas um revestimento flexível de epóxi por imersão e ao forno.

Motores de Ventiladores do Condensador TEAO¹ (IPW55)

Motores totalmente fechados sem ventilação interna (TEAO) vedam completamente os enrolamentos do motor para evitar a exposição às condições ambientais.

Opção para Baixa Temperatura Ambiente

A opção de baixa temperatura ambiente oferece uma lógica de controle especial e inversores de frequência nos circuitos do ventilador do condensador para permitir a partida a baixas temperaturas e sua operação abaixo de 0°F (-18°C).

Chave Seccionadora de Energia sem Fusível

A chave seccionadora sem fusível é usada para desconectar o resfriador da rede elétrica.

Disjuntor

Um disjuntor de proteção está disponível. O disjuntor também pode ser usado para desconectar o resfriador da rede elétrica.

Isoladores de Neoprene

Os isoladores fornecem o isolamento entre o resfriador e a estrutura para amortecer a transmissão de vibrações. Os isoladores de neoprene são mais eficientes e recomendados em detrimento dos isoladores de mola.

Conjunto de Adaptadores para Flanges

Oferece um conjunto de adaptadores para flanges que converte as conexões de água do evaporador do tipo Victaulic® para conexões flangeadas conforme a Norma ASME/ANSI B16.5.

NOTA:

1:TEAO - Totally Enclosed Air-Over.



Informações Gerais

Etiquetas de Identificação

As etiquetas de identificação da unidade RTAC são fixadas na superfície externa da porta do painel de controle. As placas de identificação do compres-

sor são fixadas no próprio compressor. Ver Figura abaixo para a localização e identificação das mesmas.

Fig. 04 - Etiquetas de identificação

 TRANE® TRANE DO BRASIL IND.COM.PROD.COND.DE AR LTDA Av. dos Pinheirais,565 - Araucária - PR - Brasil	
MODELO / MODEL / MODELO	
RTAC350JBAONNOFNATY2NDCNNONN10NNOPON0000N	
ITEM	RTAC350000002
NÚMERO DE SÉRIE	B1109C0017
SERIAL NUMBER	
NÚMERO DE SÉRIE	
TAG	TAG1
DATA DE FABRICAÇÃO	MANUFACTURING DATE FECHA DE FABRICAÇÃO 11/2009
ALIMENTAÇÃO ELÉTRICA	ELECTRICAL RATING SUMINISTRO ELÉCTRICO 380V / 60Hz
POTÊNCIA NOMINAL	POWER CONSUMPTION CONSUMO DE ENERGIA 410 kW
AMPACIDADE MÍNIMA	MINIMUM AMPACITY (MCA) AMPACIDAD MÍNIMA 594/275 A
CORRENTE DE PARTIDA	LOCKED ROTOR AMPS CORRIENTE DE ARRANQUE 923 A
MÁX. FUSÍVEL/DISJUNTOR	MAX. FUSE / BREAKER MAX. FUSIBLE / DISYUNTOR 800/450 A
TIPO DE REFRIGERANTE	REFRIGERANT TYPE TIPO DE REFRIGERANTE R134a
TIPO DE ÓLEO	OIL TYPE TIPO DE ACEITE TRANE OIL00048
CIRCUITO 1 / CIRCUIT 1	
COMPRESSOR	COMPRESSOR / COMPRESOR 02 X CHHP0N2
CARGA REFRIGERANTE	REFRIGERANT CHARGE / CARGA REFRIGERANTE 209 kg
CARGA DE ÓLEO	OIL CHARGE / CARGA DE ACEITE 19.0 L
MOTOR VENTILADOR	FAN MOTOR / MOTOR VENTILADOR 14 x 1.0HP
CIRCUITO 2 / CIRCUIT 2	
COMPRESSOR	COMPRESSOR / COMPRESOR CHHP0N1
CARGA REFRIGERANTE	REFRIGERANT CHARGE / CARGA REFRIGERANTE 91 kg
CARGA DE ÓLEO	OIL CHARGE / CARGA DE ACEITE 8.0 L
MOTOR VENTILADOR	FAN MOTOR / MOTOR VENTILADOR 6 x 1.0HP
PRESSÃO DE TESTE (BAIXA/ALTA)	TEST PRESSURE (LOW/HIGH) PRESIÓN DE PRUEBA (BAJO/ALTO) 250/440 PSI
PESO	WEIGHT PESO 9738 Kg
Indústria Brasileira	
Made in Brazil	
Hecho en Brasil	

Considerações de Aplicação

Importante

Determinadas restrições de aplicação devem ser consideradas no dimensionamento, na seleção e na instalação dos resfriadores a ar Série R[®] da Trane. A confiabilidade da unidade e do sistema frequentemente depende da observância apropriada e completa destas considerações. Quando a aplicação diverge das diretrizes apresentadas, ela deve ser revista com o engenheiro de vendas local da Trane.

Dimensionamento da Unidade

As capacidades da unidade estão relacionadas na seção de dados de performance. Superdimensionar uma unidade intencionalmente para assegurar a capacidade adequada não é recomendável. A operação incorreta do sistema e ciclagem excessiva do compressor são frequentemente o resultado direto de um resfriador superdimensionado. Além disso, uma unidade superdimensionada normalmente tem um custo maior de compra, instalação e operação. Se o superdimensionamento for desejável, considerar o uso de múltiplas unidades.

Tratamento da Água

Sujeira, incrustações, produtos corrosivos e outros materiais estranhos irão afetar adversamente a transferência de calor entre a água e os componentes do sistema. Materiais estranhos ao sistema da água gelada também podem aumentar a queda de pressão e, consequentemente, reduzir o fluxo de água. O tratamento de água adequado deve ser determinado localmente, dependendo do tipo do sistema e das características da água no local. Não se recomenda o uso de água salgada ou salobra nos resfriadores a ar Série R[®] da Trane. O uso deste tipo de água ocasionará uma diminuição da vida útil em um grau indeterminado. A Trane encoraja o emprego de um especialista em tratamento de água conceituado, que tenha familiaridade com as condições locais da água

para auxiliar nesta determinação e no estabelecimento de um programa adequado para o tratamento da água.

Efeito da Altitude Sobre a Capacidade

As capacidades dos Resfriadores a ar Série R[®] informadas nas tabelas de dados de performance são para uso sob nível do mar. Em altitudes consideravelmente acima do nível do mar, a densidade do ar será menor e reduzirá a capacidade do condensador e, consequentemente, a capacidade e eficiência da unidade.

Limitações Ambientais

Os resfriadores a ar Série R[®] da Trane são projetados para a operação durante todo o ano, dentro de uma faixa de temperaturas ambiente. O resfriador Modelo RTAC terá operação padrão em temperaturas ambientes de 25 a 115°F/-4 a 46°C. Com a opção de baixa temperatura ambiente, estas unidades operarão até 0°F/-18°C. Para operação fora destas faixas, entrar em contato com o escritório de vendas local da Trane.

Limites da Vazão de Água

As vazões mínimas e máximas de água são informadas nas Tabelas de dados

gerais. As vazões do evaporador abaixo dos valores nas tabelas resultará em um fluxo laminar, causando problemas de congelamento, incrustação, estratificação e controle deficiente. Vazões que excedem as relacionadas podem resultar em uma erosão excessiva do tubo.

Vazões Fora da Faixa

Muitas tarefas de resfriamento de processos requerem vazões que não podem ser atendidas com os valores mínimos e máximos publicados para o evaporador do Modelo RTAC. Uma simples mudança de tubulação pode aliviar este problema. Por exemplo: um processo de injeção em moldes de plástico requer 80 gpm [5,1 l/s] de água a 50°F [10°C] e devolve esta água a 60°F [15,6°C]. O resfriador selecionado pode operar a estas temperaturas, mas possui uma vazão mínima de 120 gpm [7,6 l/s]. O layout do sistema na Figura 5 pode satisfazer ao processo.

Controle de Vazão

A Trane requer que o controle do fluxo de água gelada em conjunto com o resfriador a ar Série R[®] seja feito pelo próprio resfriador. Isto permite ao resfriador se proteger em condições potencialmente prejudiciais.

Fig. 05 - Layout de sistema fora da faixa de Vazão

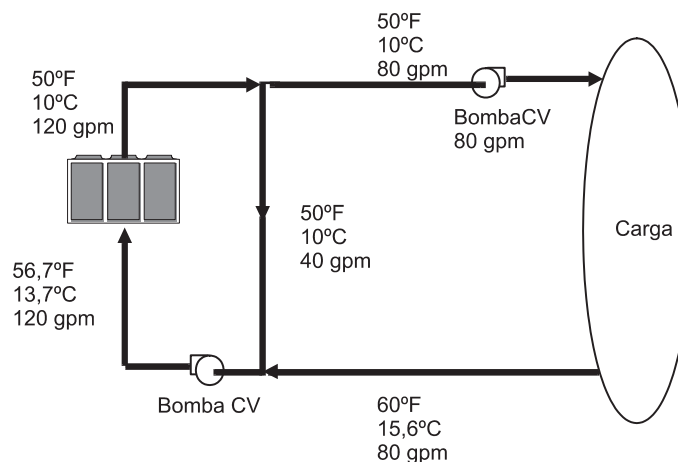

Considerações de Aplicação

Limites de Temperatura de Saída da Água

Os resfriadores a ar Série R® da Trane possuem três categorias distintas de temperatura de saída da água: padrão, baixa temperatura e fabricação de gelo. A faixa de temperatura de saída da solução padrão é de 40 a 60°F/4,4 a 15,6°C. Máquinas com baixa temperatura produzem temperaturas de saída abaixo de 40°F/4,4°C. Como os *set points* da temperatura de alimentação do líquido estão abaixo de 40°F/4,4°C resulta em temperatura de sucção no ou abaixo do ponto de congelamento da água, é necessária uma solução de glicol para máquinas que trabalham à baixa temperatura. Máquinas com fabricação de gelo possuem uma faixa de temperatura de saída do líquido de 20 a 60°F/-6,7 a 15,6°C. Os controles de fabricação de gelo incluem duplos controles de *set points* e assegura a capacidade de fabricação de gelo e resfriamento padrão. Consultar o engenheiro de vendas local da Trane para aplicações ou seleções que envolvam máquinas com baixa temperatura ou fabricação de gelo. A temperatura máxima da água que pode circular através de um evaporador quando a unidade não está em operação é de 108°F/42°C.

Temperatura da Água de Saída Fora de Faixa

Muitas tarefas de resfriamento de processos requerem faixas de temperatura que não podem ser atendidas com os valores mínimos e máximos publicados para o evaporador do Modelo RTAC. Uma simples mudança de tubulação pode aliviar este problema. Por exemplo: Uma carga de laboratório requer 120 gpm [7,6 l/s] de água entrando no processo a 85°F [29,4°C] e retornando a 95°F [35°C]. A precisão requerida é maior do que a torre de resfriamento pode fornecer. O resfriador selecionado possui capacidade adequada, porém com uma temperatura máxima da água gelada de saída de 60°F [15,6°C].

Na Figura 6, as vazões do resfriador e do processo são iguais. Isto não é necessário. Por exemplo, se o resfriador tiver uma vazão maior, simplesmente haverá mais água se desviando e misturando com a água

Fig. 06 - Layout do sistema com temperatura fora da faixa

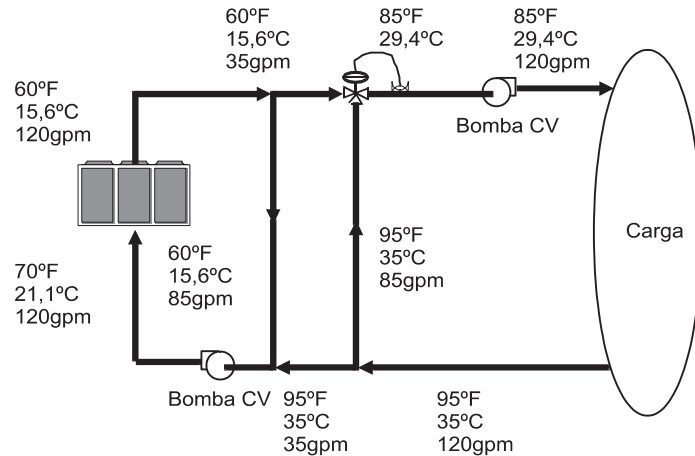

aquecida.

Queda de Temperatura da Água de Alimentação

Os dados de performance para o resfriador a ar Série R® da Trane baseiam-se em uma queda de temperatura da água gelada de 10°F/5,6°C. Podem ser usadas quedas de temperatura da água gelada de 6 a 18°F/ 3,3 a 10°C, contanto que as temperaturas e vazões mínimas e máximas da água não sejam violadas. Quedas de temperaturas fora desta faixa estão além da faixa ótima para o controle e podem afetar adversamente a capacidade do microcomputador em manter uma faixa aceitável de temperatura de entrada da água. Além disso, quedas de temperatura menores que 6°F/3,3°C podem resultar em um superaquecimento inadequado do refrigerante. O superaquecimento suficiente é sempre uma consideração primária em qualquer sistema refrigerante e é especialmente importante em um resfriador compacto onde o evaporador está acoplado próximo ao compressor. Quando as quedas de temperatura forem menores que 6°F/3,3°C, pode ser necessário um *bypass* do evaporador.

Vazão Variável no Evaporador

Uma opção atraente de sistema de água gelada pode ser um sistema de vazão primária variável (VPV). Os sistemas VPV oferecem aos proprietários de edificações diversas vantagens para a economia de custos, diretamente relacionadas às bombas.

As economias mais óbvias resultam da eliminação da bomba de distribuição secundária que, por sua vez, evita a despesa inerente às conexões da tubulação a ela interligada (material, mão-de-obra), serviços elétricos e acionamentos com variadores de frequência. Os proprietários de edificações frequentemente citam a economia de energia relacionada às bombas como o motivo que os levaram a instalar um sistema VPV. Com o auxílio de uma ferramenta de análise por software, p.ex. System Analyzer®, TRACE® ou DOE-2, pode-se determinar se a economia de energia prevista justifica o uso da vazão primária variável em uma aplicação em particular. Também pode ser mais fácil aplicar a vazão primária variável em uma planta de água gelada existente. Ao contrário do projeto de sistema "desacoplado", o *bypass* pode ser posicionado em diversos pontos do circuito de água gelada e não necessita de uma bomba adicional. O evaporador no Modelo RTAC pode suportar uma redução de até 50% da vazão de água, contanto que esta vazão seja igual ou superior aos requisitos mínimos da vazão. Os algoritmos do microprocessador e do controle de capacidade são projetados para lidar com uma variação máxima de 10% na vazão de água por minuto para manter um controle da temperatura de saída do evaporador de $\pm 0.5^\circ\text{F}$. Para aplicações onde a economia de energia do sistema é mais importante e o controle de temperatura é de $\pm 2^\circ\text{F}$ [1,1°C], variações na vazão em cerca de 30% são possíveis.

Considerações de Aplicação

Circuitos de Água Curtos

A localização adequada do sensor de controle da temperatura é na conexão ou tubulação de entrada de água (saída). Esta localização permite que a edificação aja como um amortecedor de impactos e assegura uma mudança suave na temperatura de água de retorno. Se não houver um volume de água suficiente no sistema para proporcionar um amortecimento adequado, o controle da temperatura pode ser prejudicado, resultando em uma operação incorreta do sistema e ciclos excessivos do compressor. Um circuito curto de água tem o mesmo efeito que tentar controlar a água de retorno a partir da água da edificação. Tipicamente, um circuito de água de dois minutos é suficiente para evitar problemas. Assim, como orientação, certificar-se de que o volume de água no circuito do evaporador é igual ou superior a duas vezes a vazão do evaporador. Para um perfil de carga com mudanças rápidas, o volume deve ser aumentado. Para evitar o efeito de um circuito curto de água, deve-se cuidadosamente considerar os seguintes itens: um tanque de armazenagem ou

um tubo de coletor maior para aumentar o volume de água no sistema e, portanto, reduzir a taxa de variação da temperatura de água de retorno.

Tipos de Aplicações

- Resfriamento de conforto.
- Resfriamento de processo industrial.
- Armazenamento de gelo/térmico.
- Resfriamento de processo de baixa temperatura.

Instalação de Unidade Típica

O equipamento HVAC externo deve estar posicionado de modo a minimizar o ruído e a transmissão de vibrações aos espaços ocupados da estrutura predial à qual ele serve. Se for necessário que o equipamento esteja localizado muito próximo a uma edificação, ele pode ser posicionado próximo a um espaço desocupado, como, por exemplo, uma sala de armazenamento, uma sala mecânica, etc. Não é recomendável posicionar o equipamento próximo a áreas da edificação ocupadas ou sensíveis a sons, ou ao lado de janelas. O posicionamento do equipamento longe das estruturas também evitará a reflexão do som, que

pode aumentar os níveis em linhas da propriedade, ou outros pontos sensíveis.

Ao isolar fisicamente a unidade das estruturas, é uma boa idéia não usar suportes rígidos e eliminar qualquer contato metal-a-metal ou entre materiais duros, quando possível. Isto inclui a substituição de isolamento de molas ou metal ondulado por isolantes elastoméricos. A Figura abaixo ilustra as recomendações de isolamento para o RTAC.

Fig. 08 - Recomendações para o isolamento da unidade

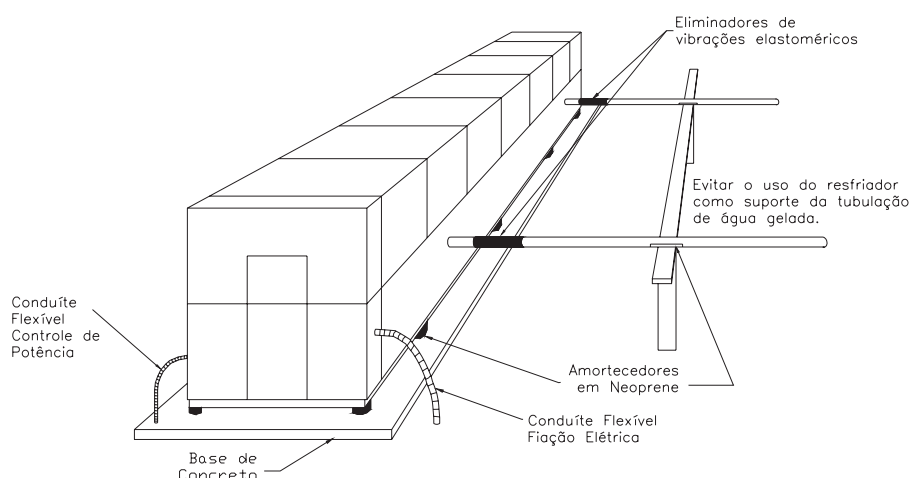

Considerações de Aplicação

Opções do Sistema - Armazenamento de Gelo

Os resfriadores a ar Série R® da Trane estão bem adaptados à fabricação de gelo. Uma máquina refrigerada a ar normalmente comuta para a fabricação de gelo à noite. Sob este pressuposto, duas coisas ocorrem. Primeiro, a temperatura de saída do evaporador é abaixada para cerca de 22 a 24°F (-5,5 a -4,4°C). Segundo, a temperatura ambiente tipicamente cai cerca de 15 a 20°F (8,3 a 11°C) em relação à temperatura diurna de pico. Isto efetivamente coloca nos compressores uma carga similar às condições de operação diurnas. O resfriador pode operar em uma temperatura menor a noite e fabricar gelo com sucesso para suplementar as demandas de resfriamento do dia seguinte.

O Modelo RTAC fabrica gelo fornecendo aos tanques de armazenamento de gelo um fluxo constante de solução de glicol. Os resfriadores a ar selecionados para estas baixas temperaturas de saída do fluido também são selecionados para a produção eficiente de fluido refrigerado em condições normais de resfriamento de conforto. A capacidade dos resfriadores Trane em operar em “turno duplo” na fabricação de gelo e no resfriamento de conforto reduz o custo de capital em sistemas de armazenamento de gelo. Quando o resfriamento é necessário, o glicol congelado é bombeado a partir dos tanques de armazenamento de gelo diretamente para as serpentinas de resfriamento. Não é necessário um trocador de calor caro. O circuito de glicol é um sistema selado, que elimina os custos anuais elevados dos tratamentos químicos. O resfriador a ar também está disponível para operar nas condições e eficiências nas temperaturas de conforto. O conceito modular dos sistemas de armazenamento glicol congelado e a simplicidade aprovada dos controladores Tracer da Trane permitem a combinação bem sucedida de confiabilidade e desempenho com economia de energia em qualquer aplicação de armazenamento de gelo.

O sistema de armazenamento de gelo é operado em seis modos diferentes: cada um otimizado para o custo da energia elétrica conforme o horário.

1. Fornecimento de resfriamento para conforto com resfriador
2. Fornecimento de resfriamento para conforto com armazenamento de gelo
3. Fornecimento de resfriamento para conforto com gelo e resfriador
4. Paralisação do armazenamento de gelo
5. Paralisação do armazenamento de gelo quando for necessário resfriamento de conforto
6. Desligado

O software de otimização do Tracer controla a operação dos equipamentos e acessórios necessários para fazer uma fácil transição de um modo de operação para outro. Por exemplo: Mesmo com sistemas de armazenamento de gelo, existem diversas horas em que o gelo não é produzido, nem consumido, apenas guardado. Neste modo, o resfriador é a única fonte de resfriamento. Por exemplo, para resfriar a edificação depois de todo o gelo ser produzido, mas antes das tarifas de alta demanda elétrica, o Tracer ajusta o *set point* do fluido de saída do resfriador a ar para sua configuração mais eficiente e ativa o resfriador, a bomba de resfriamento e a bomba de carga.

Quando a demanda elétrica é alta, a bomba de gelo é ativada e o resfriador é limitado pela demanda ou é comple-

tamente desligado. Os controles Tracer possuem inteligência para equilibrar otimamente a contribuição de gelo e a capacidade do resfriador em atender a carga de resfriamento.

A capacidade da planta de resfriadores é ampliada pela operação conjugada do resfriador e armazena o gelo. O Tracer raciona o gelo, aumentando a capacidade do resfriador e reduzindo os custos de resfriamento. Enquanto o gelo é fabricado, o Tracer abaixa o *set point* de saída do fluido e ativa o resfriador, as bombas de água e gelo e outros acessórios. Quaisquer cargas incidentais que persistam durante a fabricação de gelo podem ser endereçadas com a ativação da bomba de carga e a retirada do fluido de resfriamento usado a partir dos tanques de armazenamento de gelo.

Para obter informações específicas sobre aplicações de armazenamento de gelo, entrar em contato com o escritório de vendas local da Trane.

Fig. 09 - Economia de custos no armazenamento de gelo em função de horário de demanda

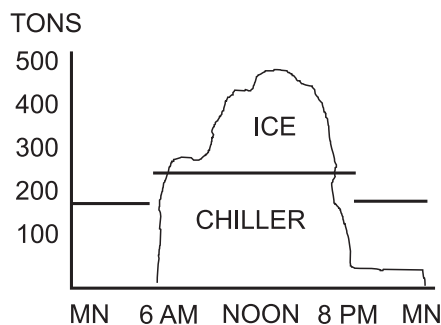

Dados Gerais

Tab. 01 - Dados Gerais - Unidades de 140-350 TR - 60 Hz - Eficiência Padrão

Tamanho		140	155	170	185	200	225	250	275	300	350
Tipo		STD	STD	STD	STD	STD	STD	STD	STD	STD	STD
Compressor											
Quantidade		2	2	2	2	2	2	2	3	3	3
Tamanho Nominal	TR	70/70	85/70	85/85	100/85	100/100	120/100	120/120	85-85/100	100-100/100	120-120/100
Evaporador											
Armazenamento de água	(galões)	29	32	33	35	39	38	42	60	65	70
	(litros)	111	121	127	134	146	145	158	229	245	264
Evaporador 02 passes	(gpm)	193	214	202	217	241	217	241	309	339	375
	(l/s)	12	14	13	14	15	14	15	20	21	24
Vazão mínima	(gpm)	709	785	741	796	883	796	883	1134	1243	1374
	(l/s)	45	50	47	50	56	50	56	72	78	87
Evaporador 03 passes	(gpm)	129	143	135	145	161	145	161	206	226	250
	(l/s)	8	9	9	9	10	9	10	13	14	16
Vazão mínima	(gpm)	473	523	494	531	589	531	589	756	829	916
	(l/s)	30	33	31	33	37	33	37	48	52	58
Condensador											
Quantidade de Serpentina		4	4	4	4	4	4	4	8	8	8
	(pol.)	156/156	180/156	180/180	216/180	216/216	252/216	252/252	180/108	216/108	252/108
Comprimento da Serpentina	(mm)	3962/3962	4572/3962	4572/4572	5486/4572	5486/5486	6401/5486	6401/6401	4572/2743	5486/2743	6401/4572
	(pol.)	42	42	42	42	42	42	42	42	42	42
Altura da Serpentina	(mm)	1067	1067	1067	1067	1067	1067	1067	1067	1067	1067
Aletas/pé		192	192	192	192	192	192	192	192	192	192
Rows		3	3	3	3	3	3	3	3	3	3
Ventiladores do Condensador											
Quantidade		4/4	5/4	5/5	6/5	6/6	7/6	7/7	10/6	12/6	14/6
	(pol.)	30	30	30	30	30	30	30	30	30	30
Diâmetro	(mm)	762	762	762	762	762	762	762	762	762	762
	(cfm)	77000	84542	92087	101296	110506	119725	128946	147340	165766	184151
Fluxo do Ar Total	(m3/h)	130811	143623	156441	172086	187732	203394	219059	250307	281610	312843
Velocidade Nominal do Ventilador	(rpm)	1140	1140	1140	1140	1140	1140	1140	1140	1140	1140
	(rps)	19	19	19	19	19	19	19	19	19	19
	(pés/min)	8954	8954	8954	8954	8954	8954	8954	8954	8954	8954
Velocidade na Ponta	(m/s)	45	45	45	45	45	45	45	45	45	45
Potência do Motor	HP	1,0	1,0	1,0	1,0	1,0	1,0	1,0	1,0	1,0	1,0
	(kW)	0,75	0,75	0,75	0,75	0,75	0,75	0,75	0,75	0,75	0,75
Mínima Temperatura Ambiente de Partida / Operação (2)											
	(°F)	25	25	25	25	25	25	25	25	25	25
Unidade Padrão	(°C)	-3,9	-3,9	-3,9	-3,9	-3,9	-3,9	-3,9	-3,9	-3,9	-3,9
	(°F)	0	0	0	0	0,0	0	0	0	0	0
Baixa Temperatura Ambiente	(°C)	-17,8	-17,8	-17,8	-17,8	-17,8	-17,8	-17,8	-17,8	-17,8	-17,8
Unidade Geral											
Refrigerante		HFC-134a	HFC-134a	HFC-134a	HFC-134a	HFC-134a	HFC-134a	HFC-134a	HFC-134a	HFC-134a	HFC-134a
Nº de Circuitos Independentes de Refrigerante		2	2	2	2	2	2	2	2	2	2
	% Carga Min.	15	15	15	15	15	15	15	15	15	15
Carga de Refrigerante (1)	(lb)	165/165	175/165	175/175	215/210	215/215	225/215	225/225	365/200	415/200	460/200
	(kg)	75/75	79/75	79/79	98/95	98/98	102/98	102/102	166/91	188/91	209/91
Carga de Óleo	(galões)	1.5/1.5	1.5/1.5	1.5/1.5	2.1/1.5	2.1/2.1	2.1/2.1	2.1/2.1	4.6/2.1	5.0/2.1	5.0/2.1
	(litros)	6/6	6/6	6/6	6/8	8/8	8/8	8/8	17/8	19/8	19/8

Observações:

1-Os dados contêm as informações sobre os dois circuitos e são mostrados da seguinte forma: CRT1\CRT2.

2-Mínima temperatura ambiente de partida/operação baseada na velocidade do vento de 2,24 m/s (5 milhas/h) através do condensador.

Dados Gerais

Tab. 02 - Dados Gerais - Unidades de 140-300 TR - 60 Hz - Alta Eficiência

Tamanho		140	155	170	185	200	225	250	275	300
Tipo		HIGH	HIGH	HIGH	HIGH	HIGH	HIGH	HIGH	HIGH	HIGH
Compressor										
Quantidade		2	2	2	2	2	2	2	3	3
Tamanho Nominal	TR	70/70	85/70	85/85	100/85	100/100	120/100	120/120	85-85/100	100-100/100
Evaporador										
	(gallões)	33	35	39	38	42	42	42	70	70
Armazenamento de água	(l)	127	134	146	145	158	158	158	264	264
Evaporador 02 passes	(gpm)	202	217	241	217	241	241	241	375	375
Min. Flow	(l/sec)	13	14	15	14	15	15	15	24	24
	(gpm)	741	796	883	796	883	883	883	1374	1374
Max. Flow	(l/sec)	47	50	56	50	56	56	56	87	87
Evaporador 03 passes	(gpm)	135	145	161	145	161	161	161	250	250
Min. Flow	(l/sec)	9	9	10	9	10	10	10	16	16
	(gpm)	494	531	589	531	589	589	589	916	916
Max. Flow	(l/sec)	31	33	37	33	37	37	37	58	58
Condensador										
Quantidade de Serpentina		4	4	4	4	4	8	8	8	8
	(pol)	180/180	216/180	216/216	252/216	252/252	144/144	144/144	216/144	252/144
Comprimento da Serpentina	(mm)	4572/4572	5486/4572	5486/5486	6401/5486	6401/6401	3658/3658	4572/2743	5486/3658	6401/3658
	(pol)	42	42	42	42	42	42	42	42	42
Altura da Serpentina	(mm)	1067	1067	1067	1067	1067	1067	1067	1067	1067
Aletas/pé		192	192	192	192	192	192	192	192	192
Rows		3	3	3	3	3	3	3	3	3
Ventiladores do Condensador										
Quantidade		5/5	6/5	6/6	7/6	7/7	8/6	8/8	12/6	14/6
Diametro	(pol)	30	30	30	30	30	30	30	30	30
	(mm)	762	762	762	762	762	762	762	762	762
	(cfm)	91993	101190	110387	119598	128812	136958	147242	173733	192098
Fluxo do Ar Total	(m3/hr)	156281	171906	187530	203178	218831	232670	250141	295145	326344
Velocidade Nominal do Ventilador	(rpm)	1140	1140	1140	1140	1140	1140	1140	1140	1140
	(rps)	19	19	19	19	19	19	19	19	19
	(pés/min)	8954	8954	8954	8954	8954	8954	8954	8954	8954
Velocidade na Ponta	(m/s)	45	45	45	45	45	45	45	45	45
	HP	1,0	1,0	1,0	1,0	1,0	1,0	1,0	1,0	1,0
Potência do Motor	(kW)	0,75	0,75	0,75	0,75	0,75	0,75	0,75	0,75	0,75
Mínima Temperatura Ambiente de Partida / Operação (2)										
	(° F)	25	25	25	25	25	25	25	25	25
Unidade Padrão	(° C)	-3,9	-3,9	-3,9	-3,9	-3,9	-3,9	-3,9	-3,9	-3,9
	(° F)	0	0	0	0	0	0	0	0	0
Baixa Temperatura Ambiente	(° C)	-17,8	-17,8	-17,8	-17,8	-17,8	-17,8	-17,8	-17,8	-17,8
Unidade Geral										
Refrigerante		HFC-134a	HFC-134a	HFC-134a	HFC-134a	HFC-134a	HFC-134a	HFC-134a	HFC-134a	HFC-134a
Nº de Circuitos Independentes de Refrigerante		2	2	2	2	2	2	2	2	2
% Carga Min.		15	15	15	15	15	15	15	15	15
	(lb)	175/175	215/205	215/215	225/215	225/225	235/235	235/235	415/200	460/200
Carga de Refrigerante (1)	(kg)	79/79	98/93	98/98	102/98	102/102	107/107	107/107	188/91	209/91
	(gallões)	1.5/1.5	1.5/1.5	1.5/1.5	2.1/1.5	2.1/2.1	2.1/2.1	2.1/2.1	4.6/2.2	5.0/2.2
Carga de Óleo	(l)	6/6	6/6	6/6	6/8	8/8	8/8	8/8	17/8	19/8

Observações:

1-Os dados contêm as informações sobre os dois circuitos e são mostrados da seguinte forma: CRT1\CRT2.

2-Mínima temperatura ambiente de partida/operação baseada na velocidade do vento de 2,24 m/s (5 milhas/h) através do condensador.

Procedimento de Seleção

As tabelas de capacidade do resfriador abrangem as temperaturas de saída de líquido mais frequentemente encontradas. As tabelas refletem uma queda de temperatura de 10°F/5,6°C através do evaporador. Para outras quedas de temperatura, aplicar os Fatores de Ajuste de Dados de Performance da Tabela abaixo. Para seleções de salmoura gelada, entrar em contato com o engenheiro de vendas local da Trane. Para selecionar um resfriador a ar Série R® da Trane, são necessárias as seguintes informações:

- 1: Carga do projeto em toneladas de refrigeração (TR);
- 2: Queda de temperatura da água gelada do projeto;
- 3: Temperatura de saída de água gelada do projeto;
- 4: Temperatura ambiente do projeto

As vazões do evaporador podem ser determinadas usando-se as seguintes fórmulas:

$$\text{GPM} = (\text{T.R.} \times 24) / \text{Queda de temperatura (Graus F)}$$

OU

$$\text{L/S} = (\text{kW (Capacidade)} \times .239) / \text{Queda de temperatura (Graus C)}.$$

NOTA: As vazões devem estar dentro dos limites especificados nas Tabelas de dados gerais (para GPM ou para l/s).

Exemplo de Seleção

Dados:

Carga necessária do sistema = 140 TR.

Temperatura de saída de água gelada (LCWT) = água gelada a 44°F
 Queda de temperatura = projetada 10°F
 Temperatura ambiente = 95°F
 Fator de incrustação do evaporador = 0.0001

1: Para calcular a vazão de água gelada necessária, usamos a fórmula abaixo:
 $\text{GPM} = (140 \text{ T.R.} \times 24) / 10^\circ\text{F} = 336 \text{ GPM}$

2: A partir da Tabela de dados de performance do RTAC, um RTAC 140 padrão nestas condições produzirá 138,2 toneladas com a potência do compressor de 158,6 kW e uma EER de unidade de 9,7.

3: Para determinar a queda de pressão do evaporador, usar o gráfico de vazão (GPM) e queda de pressão. Introduzindo a curva a 336 gpm, a queda de pressão para um evaporador nominal 140 padrão é de 16 pés.

Set point mínimo para a temperatura de saída de água gelada

O set point mínimo para a temperatura de saída de água gelada é 40°F. Para as aplicações que requerem set points menores, deve-se usar uma solução de glicol. Entrar em contato com o engenheiro de vendas local da Trane para obter informações adicionais.

Tab. 03 - Fatores de Ajuste dos Dados de Performance

Fator Incrustação	Temp. Água	Elevação											
		Nível do Mar			2000 pés			4000 pés			6000 pés		
		CAP	GPM	kW	CAP	GPM	kW	CAP	GPM	kW	CAP	GPM	kW
0,0001	8	0,997	1,246	0,999	0,987	1,233	1,012	0,975	1,217	1,027	0,960	1,200	1,045
	10	1,000	1,000	1,000	0,989	0,989	1,013	0,977	0,977	1,028	0,963	0,963	1,047
	12	1,003	0,835	1,001	0,992	0,826	1,014	0,979	0,816	1,030	0,965	0,804	1,048
	14	1,004	0,717	1,002	0,993	0,710	1,016	0,981	0,701	1,031	0,966	0,690	1,049
	16	1,006	0,629	1,003	0,995	0,622	1,016	0,982	0,614	1,032	0,968	0,605	1,050
0,00025	8	0,982	1,227	0,991	0,972	1,215	1,003	0,961	1,200	1,018	0,947	1,183	1,036
	10	0,986	0,985	0,992	0,975	0,975	1,005	0,963	0,963	1,020	0,950	0,950	1,038
	12	0,988	0,823	0,994	0,978	0,815	1,006	0,966	0,805	1,022	0,952	0,793	1,040
	14	0,991	0,708	0,995	0,980	0,700	1,008	0,968	0,692	1,023	0,954	0,682	1,041
	16	0,992	0,621	0,996	0,982	0,614	1,009	0,970	0,606	1,024	0,956	0,598	1,042

Dados de Performance

Performance com Carga Total

Tab. 04a - Máquinas de 60 Hz com Eficiência Padrão em Unidades Inglesas

Temperatura de saída de água do evaporador (F)	Modelo RTAC	Temperatura do Ar na Entrada do Condensador (F)											
		85			95			105			115		
		Cap. TR	Potência kW	EER	Cap. TR	Potência kW	EER	Cap. TR	Potência kW	EER	Cap. TR	Potência kW	EER
40	140 Padrão	138,0	139,9	10,9	128,4	152,4	9,4	118,5	166,4	8,0	108,4	182,1	6,7
	155 Padrão	151,4	152,3	10,9	141,1	165,9	9,4	130,4	181,2	8,0	119,5	198,3	6,8
	170 Padrão	165,6	165,0	11,0	154,5	179,8	9,5	143,1	196,5	8,1	131,5	215,0	6,9
	185 Padrão	180,5	183,4	10,8	168,6	199,4	9,4	156,2	217,5	8,0	143,5	237,8	6,8
	200 Padrão	196,6	202,7	10,7	183,6	219,8	9,3	170,1	239,3	7,9	156,2	261,2	6,7
	225 Padrão	215,5	221,8	10,7	201,6	240,7	9,3	187,1	262,1	8,0	172,0	286,2	6,8
	250 Padrão	236,1	242,2	10,8	220,9	262,7	9,4	205,1	285,9	8,0	188,8	312,0	6,8
	275 Padrão	267,1	268,2	11,0	249,4	291,5	9,5	231,2	317,8	8,1	212,5	347,2	6,9
	300 Padrão	298,4	307,1	10,7	278,8	332,7	9,3	258,5	361,8	8,0	237,5	394,5	6,8
350 Padrão	338,2	348,1	10,7	316,4	376,8	9,3	293,7	409,5	8,0	270,2	446,3	6,8	
42	140 Padrão	143,2	142,9	11,1	133,3	155,5	9,5	123,1	169,6	8,1	112,6	185,4	6,9
	155 Padrão	157,1	155,5	11,1	146,4	169,2	9,6	135,4	184,7	8,2	124,2	201,8	6,9
	170 Padrão	171,7	168,5	11,2	160,3	183,4	9,7	148,6	200,2	8,3	136,6	218,8	7,0
	185 Padrão	187,2	187,4	11,0	174,8	203,5	9,5	162,1	221,7	8,2	149,0	242,1	6,9
	200 Padrão	203,8	207,2	10,8	190,3	224,4	9,4	176,4	244,1	8,1	162,1	266,1	6,9
	225 Padrão	223,4	226,9	10,9	208,9	245,9	9,5	193,9	267,5	8,1	178,4	291,7	6,9
	250 Padrão	244,8	247,9	10,9	229,0	268,5	9,5	212,7	292,0	8,2	195,7	318,2	6,9
	275 Padrão	276,9	274,0	11,1	258,6	297,4	9,7	239,9	323,9	8,3	220,6	353,4	7,0
	300 Padrão	309,2	314,0	10,9	288,9	339,7	9,5	268,0	369,0	8,1	246,3	401,9	6,9
350 Padrão	350,6	356,2	10,9	327,9	385,2	9,5	304,4	418,1	8,2	280,1	455,1	6,9	
44	140 Padrão	148,4	146,0	11,3	138,2	158,6	9,7	127,7	172,9	8,3	116,9	188,7	7,0
	155 Padrão	162,9	158,8	11,3	151,9	172,6	9,8	140,5	188,2	8,4	128,9	205,4	7,1
	170 Padrão	177,9	172,0	11,4	166,2	187,0	9,9	154,1	203,9	8,5	141,8	222,6	7,2
	185 Padrão	193,9	191,4	11,2	181,2	207,6	9,7	168,0	226,0	8,3	154,5	246,4	7,1
	200 Padrão	211,0	211,8	11,0	197,2	229,2	9,6	182,8	248,9	8,2	168,0	271,1	7,0
	225 Padrão	231,3	232,1	11,0	216,4	251,2	9,6	200,9	272,9	8,3	184,8	297,3	7,0
	250 Padrão	253,5	253,8	11,1	237,2	274,6	9,6	220,3	298,2	8,3	202,7	324,5	7,1
	275 Padrão	286,8	279,9	11,3	268,0	303,4	9,8	248,7	330,1	8,4	228,8	359,8	7,2
	300 Padrão	320,2	321,0	11,0	299,2	346,9	9,6	277,6	376,3	8,3	255,3	409,4	7,0
350 Padrão	363,1	364,6	11,0	339,6	393,8	9,6	315,3	426,9	8,3	290,1	464,0	7,1	

Notas:

1. Especificações baseadas em uma altitude ao nível do mar e fator de incrustação do evaporador de 0.00010.
2. Consultar o representante da Trane quanto à performance em temperaturas fora das faixas mostradas.
3. A potência em kW é apenas para compressores.
4. EER = Taxa de Eficiência Energética (Energy Efficiency Ratio) (Btu/watt-hora). As potências de alimentação incluem compressores, ventiladores do condensador e alimentação do controle.
5. As especificações baseiam-se em um diferencial de temperatura do evaporador de 10°F.
6. A interpolação entre pontos é permitida. A extrapolação não é permitida.
7. Especificado conforme o Padrão ARI 550/590-2003.

Dados de Performance

Performance com
Carga Total

Tab. 04b (Continuação) - Máquinas de 60 Hz com Eficiência Padrão em Unidades Inglesas

Temperatura de saída de água do evaporador (F)	Modelo RTAC	Temperatura do Ar na Entrada do Condensador (F)											
		85			95			105			115		
		Cap. TR	Potência kW	EER	Cap. TR	Potência kW	EER	Cap. TR	Potência kW	EER	Cap. TR	Potência kW	EER
46	140 Padrão	153,8	149,1	11,4	143,3	161,8	9,9	132,4	176,2	8,4	121,2	192,1	7,1
	155 Padrão	168,7	162,2	11,5	157,4	176,1	10,0	145,7	191,7	8,5	133,7	209,1	7,2
	170 Padrão	184,2	175,6	11,6	172,2	190,7	10,0	159,8	207,7	8,6	147,1	226,5	7,3
	185 Padrão	200,7	195,6	11,3	187,6	211,9	9,9	174,1	230,3	8,5	160,2	250,9	7,2
	200 Padrão	218,4	216,5	11,2	204,1	234,0	9,7	189,3	253,9	8,4	174,0	276,2	7,1
	225 Padrão	239,3	237,4	11,2	223,9	256,7	9,7	207,9	278,5	8,4	191,3	303,0	7,1
	250 Padrão	262,4	259,8	11,2	245,6	280,8	9,8	228,0	304,5	8,4	209,8	331,0	7,2
	275 Padrão	296,9	286,0	11,5	277,6	309,6	10,0	257,6	336,4	8,6	237,2	366,2	7,3
	300 Padrão	331,3	328,2	11,2	309,7	354,2	9,8	287,4	383,8	8,4	264,3	417,1	7,2
350 Padrão	375,7	373,2	11,2	351,5	402,6	9,8	326,3	435,8	8,4	300,3	473,1	7,2	
48	140 Padrão	159,2	152,4	11,6	148,4	165,2	10,0	137,1	179,6	8,6	125,6	195,6	7,3
	155 Padrão	174,7	165,7	11,7	163,0	179,7	10,1	151,0	195,4	8,7	138,6	212,8	7,4
	170 Padrão	190,6	179,3	11,8	178,2	194,5	10,2	165,5	211,6	8,8	152,4	230,5	7,5
	185 Padrão	207,6	199,8	11,5	194,1	216,2	10,0	180,2	234,8	8,6	165,9	255,4	7,3
	200 Padrão	225,8	221,3	11,3	211,1	238,9	9,9	195,9	258,9	8,5	180,1	281,3	7,2
	225 Padrão	247,5	242,8	11,3	231,6	262,2	9,9	215,1	284,2	8,5	197,9	308,8	7,3
	250 Padrão	271,4	266,0	11,4	254,0	287,1	9,9	235,8	311,0	8,5	216,9	337,6	7,3
	275 Padrão	307,2	292,2	11,6	287,2	316,0	10,1	266,7	342,8	8,7	245,6	372,8	7,4
	300 Padrão	342,6	335,6	11,3	320,3	361,7	9,9	297,3	391,5	8,5	273,5	424,9	7,3
350 Padrão	388,6	382,1	11,3	363,5	411,6	9,9	337,5	445,0	8,5	304,5	469,5	7,3	
50	140 Padrão	164,7	155,7	11,8	153,5	168,5	10,2	141,9	183,0	8,7	130,1	199,1	7,4
	155 Padrão	180,7	169,3	11,9	168,7	183,3	10,3	156,3	199,1	8,8	143,6	216,5	7,5
	170 Padrão	197,1	183,1	11,9	184,4	198,4	10,4	171,2	215,5	8,9	157,8	234,5	7,6
	185 Padrão	214,6	204,1	11,7	200,7	220,6	10,2	186,4	239,3	8,8	170,9	258,6	7,5
	200 Padrão	233,3	226,2	11,5	218,2	243,9	10,0	202,5	264,0	8,6	186,3	286,5	7,4
	225 Padrão	255,8	248,4	11,5	239,4	267,9	10,0	222,3	290,0	8,6	203,1	311,4	7,4
	250 Padrão	280,6	272,3	11,5	262,5	293,6	10,0	243,7	317,5	8,7	218,2	330,7	7,5
	275 Padrão	317,6	298,5	11,8	297,0	322,4	10,3	275,9	349,4	8,9	250,8	373,1	7,6
	300 Padrão	354,0	343,1	11,5	331,0	369,4	10,0	307,3	399,3	8,7	278,7	424,3	7,4
350 Padrão	401,7	391,1	11,4	375,7	420,8	10,0	348,8	454,3	8,7	307,4	462,5	7,5	

Notas:

1. Especificações baseadas em uma altitude ao nível do mar e fator de incrustação do evaporador de 0.00010.
2. Consultar o representante da Trane quanto à performance em temperaturas fora das faixas mostradas.
3. A potência em kW é apenas para compressores.
4. EER = Taxa de Eficiência Energética (Energy Efficiency Ratio) (Btu/watt-hora). As potências de alimentação incluem compressores, ventiladores do condensador e alimentação do controle.
5. As especificações baseiam-se em um diferencial de temperatura do evaporador de 10°F.
6. A interpolação entre pontos é permitida. A extrapolação não é permitida.
7. Especificado conforme o Padrão ARI 550/590-2003.

Dados de Performance

Performance com Carga Total

Tab. 05a - Máquinas de 60 Hz com Alta Eficiência em Unidades Inglesas

Temperatura de saída de água do evaporador (F)		Temperatura do Ar na Entrada do Condensador (F)															
		85				95				105				115			
		Modelo RTAC	Cap. TR	Potência kW	EER	Cap. TR	Potência kW	EER	TR	Cap. TR	Potência kW	EER	TR	Cap. TR	Potência kW	EER	
40	140 Alta	142,8	134,5	11,4	133,3	146,1	9,9	123,3	159,3	8,5	113,1	174,2	7,2				
	155 Alta	155,9	145,9	11,5	145,6	158,7	10,0	134,9	173,3	8,5	124,0	189,6	7,2				
	170 Alta	169,9	157,6	11,6	158,7	171,7	10,0	147,2	187,5	8,6	135,4	205,3	7,3				
	185 Alta	185,7	176,5	11,3	173,7	191,5	9,9	161,3	208,7	8,5	148,5	228,0	7,2				
	200 Alta	202,5	196,0	11,2	189,5	212,1	9,8	176,0	230,5	8,4	162,1	251,4	7,2				
	225 Alta	221,9	216,0	11,2	208,0	233,6	9,8	193,5	253,7	8,5	178,5	276,5	7,2				
	250 Alta	240,9	235,6	11,1	226,0	254,9	9,7	210,5	276,9	8,4	194,4	301,8	7,2				
	275 Alta	274,8	257,8	11,6	257,1	279,7	10,1	238,7	304,6	8,7	219,9	332,7	7,4				
42	300 Alta	306,4	296,7	11,2	286,9	320,6	9,8	266,7	348,0	8,5	245,8	379,1	7,2				
	140 Alta	148,4	137,3	11,7	138,5	149,0	10,1	128,3	162,3	8,7	117,7	177,3	7,4				
	155 Alta	162,0	148,9	11,7	151,3	161,8	10,2	140,3	176,4	8,7	129,0	192,8	7,4				
	170 Alta	176,4	160,9	11,8	164,9	175,0	10,3	153,1	190,9	8,8	140,9	208,7	7,5				
	185 Alta	192,7	180,2	11,6	180,3	195,3	10,1	167,6	212,6	8,7	154,4	232,0	7,4				
	200 Alta	210,2	200,3	11,4	196,8	216,5	9,9	182,8	235,0	8,6	168,4	255,9	7,3				
	225 Alta	230,2	220,9	11,4	215,9	238,6	10,0	200,9	258,9	8,6	185,4	281,8	7,4				
	250 Alta	249,9	241,1	11,3	234,5	260,5	9,9	218,5	282,6	8,6	201,8	307,7	7,3				
44	275 Alta	285,3	263,3	11,8	267,0	285,3	10,3	248,1	310,3	8,8	228,6	338,5	7,5				
	300 Alta	317,9	303,2	11,4	297,8	327,2	10,0	276,9	354,8	8,7	255,3	386,0	7,4				
	140 Alta	154,1	140,1	11,9	143,9	151,9	10,3	133,3	165,3	8,9	122,4	180,4	7,5				
	155 Alta	168,1	151,9	11,9	157,1	164,9	10,4	145,8	179,6	8,9	134,1	196,1	7,6				
	170 Alta	183,1	164,2	12,0	171,2	178,3	10,5	159,0	194,4	9,0	146,5	212,3	7,7				
	185 Alta	199,9	184,0	11,8	187,1	199,2	10,3	173,9	216,6	8,9	160,4	236,1	7,5				
	200 Alta	217,9	204,7	11,6	204,1	221,0	10,1	189,7	239,6	8,8	174,9	260,6	7,5				
	225 Alta	238,7	225,9	11,6	223,9	243,7	10,2	208,4	264,1	8,8	192,4	287,2	7,5				
44	250 Alta	259,2	246,7	11,5	243,2	266,2	10,1	226,6	288,5	8,7	209,3	313,7	7,5				
	275 Alta	296,0	268,9	12,0	277,1	291,0	10,5	257,6	316,1	9,0	237,5	344,4	7,7				
	300 Alta	329,6	309,9	11,6	308,8	334,1	10,2	287,3	361,8	8,8	265,0	393,1	7,5				

Notas:

1. Especificações baseadas em uma altitude ao nível do mar e fator de incrustações do evaporador de 0.00010.
2. Consultar o representante da Trane quanto à performance em temperaturas fora das faixas mostradas.
3. A potência em kW é apenas para compressores.
4. EER = Taxa de Eficiência Energética (Energy Efficiency Ratio) (Btu/watt-hora). As potências de alimentação incluem compressores, ventiladores do condensador e alimentação do controle.
5. As especificações baseiam-se em um diferencial de temperatura do evaporador de 10°F.
6. A interpolação entre pontos é permitida. A extrapolação não é permitida.
7. Especificado conforme o Padrão ARI 550/590-2003.

Dados de Performance

Performance com
Carga Total

Tab. 05b (Continuação) - Máquinas de 60 Hz com Alta Eficiência em Unidades Inglesas

Temperatura de saída de água do evaporador (F)		Temperatura do Ar na Entrada do Condensador (F)											
		85			95			105			115		
Modelo	RTAC	Cap. TR	Potência kW	EER	Cap. TR	Potência kW	EER	Cap. TR	Potência kW	EER	Cap. TR	Potência kW	EER
46	140 Alta	159,9	143,1	12,1	149,4	154,9	10,5	138,5	168,4	9,1	127,2	183,5	7,7
	155 Alta	174,3	155,1	12,2	163,0	168,1	10,6	151,4	182,9	9,1	139,4	199,5	7,8
	170 Alta	189,8	167,6	12,3	177,6	181,8	10,7	165,1	197,9	9,2	152,2	215,9	7,8
	185 Alta	207,1	187,9	12,0	194,0	203,2	10,5	180,4	220,6	9,0	166,4	240,2	7,7
	200 Alta	225,8	209,2	11,8	211,5	225,5	10,3	196,7	244,2	8,9	181,4	265,3	7,6
	225 Alta	247,4	231,1	11,8	232,0	249,0	10,3	216,1	269,5	8,9	199,5	292,6	7,7
	250 Alta	268,6	252,5	11,7	252,1	272,1	10,2	234,8	294,6	8,9	216,9	319,8	7,6
	275 Alta	306,8	274,7	12,2	287,3	296,8	10,7	267,2	322,1	9,2	246,6	350,5	7,9
300 Alta	341,5	316,8	11,8	320,1	341,1	10,4	297,8	368,9	9,0	274,8	400,3	7,7	
48	140 Alta	165,7	146,1	12,3	154,9	158,0	10,7	143,7	171,5	9,2	132,1	186,7	7,9
	155 Alta	180,7	158,3	12,4	169,1	171,4	10,8	157,0	186,3	9,3	144,7	202,9	7,9
	170 Alta	196,7	171,0	12,5	184,2	185,3	10,9	171,3	201,5	9,4	158,0	219,5	8,0
	185 Alta	214,5	191,9	12,2	201,0	207,3	10,6	187,0	224,8	9,2	172,6	244,4	7,9
	200 Alta	233,8	213,9	11,9	219,1	230,2	10,5	203,8	249,0	9,1	188,0	270,2	7,8
	225 Alta	256,2	236,4	12,0	240,3	254,4	10,5	223,8	275,0	9,1	206,7	298,2	7,8
	250 Alta	278,1	258,4	11,8	261,0	278,2	10,4	243,2	300,7	9,0	224,6	326,1	7,7
	275 Alta	317,9	280,5	12,4	297,8	302,8	10,8	277,0	328,1	9,4	255,8	356,6	8,0
300 Alta	353,6	323,9	12,0	331,5	348,2	10,5	308,5	376,1	9,1	284,8	407,7	7,8	
50	140 Alta	171,7	149,2	12,5	160,5	161,2	10,9	149,0	174,7	9,4	137,0	189,9	8,0
	155 Alta	187,1	161,6	12,6	175,2	174,8	11,0	162,8	189,7	9,5	150,0	206,3	8,1
	170 Alta	203,7	174,5	12,7	190,8	188,9	11,1	177,5	205,1	9,6	163,9	223,2	8,2
	185 Alta	222,0	196,0	12,4	208,1	211,4	10,8	193,7	229,0	9,4	178,9	248,7	8,0
	200 Alta	242,0	218,6	12,1	226,8	235,0	10,6	211,0	253,8	9,2	194,7	275,1	7,9
	225 Alta	265,1	241,8	12,1	248,7	259,9	10,6	231,7	280,6	9,2	214,0	303,9	7,9
	250 Alta	287,8	264,5	12,0	270,1	284,4	10,5	251,7	307,0	9,1	232,4	332,4	7,9
	275 Alta	329,1	286,6	12,6	308,4	308,9	11,0	287,0	334,3	9,6	265,1	362,8	8,2
300 Alta	365,9	331,1	12,2	343,0	355,5	10,7	319,3	383,5	9,3	294,9	415,2	8,0	

Notas:

1. Especificações baseadas em uma altitude ao nível do mar e fator de incrustações do evaporador de 0.00010.
2. Consultar o representante da Trane quanto à performance em temperaturas fora das faixas mostradas.
3. A potência em kW é apenas para compressores.
4. EER = Taxa de Eficiência Energética (Energy Efficiency Ratio) (Btu/watt-hora). As potências de alimentação incluem compressores, ventiladores do condensador e alimentação do controle.
5. As especificações baseiam-se em um diferencial de temperatura do evaporador de 10°F.
6. A interpolação entre pontos é permitida. A extrapolação não é permitida.
7. Especificado conforme o Padrão ARI 550/590-2003.

Dados de Performance

Performance com Carga Total

Tab. 06 - Máquinas de 60 Hz com Eficiência Padrão em Unidades SI

Temperatura de saída de água do evaporador (F)		Temperatura do Ar na Entrada do Condensador (C)											
		30			35			40			45		
		Modelo RTAC	Refrig. TR	Potência kW	COP	Refrig. TR	Potência kW	COP	Refrig. TR	Potência kW	COP	Refrig. TR	Potência kW
5	140 Padrão	490,8	142,6	3,2	459,9	153,9	2,8	428,3	166,5	2,4	395,9	180,5	2,1
	155 Padrão	538,7	155,2	3,2	505,6	167,5	2,8	471,1	181,3	2,4	436,3	196,5	2,1
	170 Padrão	588,9	168,1	3,2	553,4	181,6	2,8	516,9	196,6	2,4	479,6	213,1	2,1
	185 Padrão	642,4	186,9	3,2	603,7	201,5	2,8	564,0	217,7	2,4	523,2	235,7	2,1
	200 Padrão	699,3	206,5	3,1	657,5	222,1	2,7	614,3	239,6	2,4	569,6	259,1	2,1
	225 Padrão	766,5	226,1	3,1	721,5	243,3	2,8	675,1	262,5	2,4	626,9	283,9	2,1
	250 Padrão	840,0	247,0	3,1	791,1	265,6	2,8	740,1	286,5	2,4	687,7	309,7	2,1
	275 Padrão	950,0	273,3	3,2	893,1	294,4	2,8	834,7	318,0	2,4	774,9	344,2	2,1
	300 Padrão	1061,1	313,0	3,1	998,2	336,2	2,8	932,8	362,3	2,4	865,6	391,3	2,1
350 Padrão	1203,2	354,9	3,1	1132,9	381,0	2,8	1059,7	410,4	2,4	984,5	443,0	2,1	
7	140 Padrão	523,9	148,1	3,3	491,5	159,6	2,9	457,8	172,3	2,5	423,3	186,4	2,1
	155 Padrão	574,9	161,2	3,3	539,7	173,7	2,9	503,8	187,6	2,5	466,6	202,9	2,2
	170 Padrão	628,0	174,5	3,3	590,7	188,1	2,9	552,4	203,3	2,5	513,0	219,9	2,2
	185 Padrão	684,6	194,2	3,2	643,8	208,9	2,9	601,9	225,3	2,5	559,0	243,5	2,2
	200 Padrão	745,0	214,8	3,2	700,7	230,6	2,8	654,7	248,3	2,5	607,9	268,0	2,1
	225 Padrão	816,4	235,5	3,2	769,0	252,8	2,8	719,4	272,3	2,5	668,4	293,9	2,1
	250 Padrão	895,2	257,5	3,2	843,1	276,4	2,8	789,0	297,6	2,5	732,7	321,0	2,2
	275 Padrão	1012,6	283,9	3,3	952,5	305,3	2,9	891,0	329,2	2,5	827,7	355,5	2,2
	300 Padrão	1130,0	325,6	3,2	1063,2	349,1	2,8	994,3	375,5	2,5	923,3	404,8	2,1
350 Padrão	1281,9	370,0	3,2	1206,7	396,4	2,8	1129,0	426,1	2,5	1049,2	459,0	2,2	
9	140 Padrão	558,0	153,9	3,4	523,5	165,5	3,0	488,0	178,4	2,6	451,5	162,6	2,2
	155 Padrão	612,1	167,4	3,4	575,2	180,1	3,0	536,9	194,1	2,6	497,9	209,5	2,2
	170 Padrão	668,4	181,2	3,4	628,7	194,9	3,0	588,2	210,2	2,6	547,1	226,9	2,3
	185 Padrão	727,8	201,8	3,3	684,9	216,7	2,9	640,6	233,3	2,6	595,6	251,6	2,2
	200 Padrão	791,5	223,5	3,3	744,7	239,4	2,9	696,5	257,3	2,5	646,6	277,2	2,2
	225 Padrão	867,8	245,2	3,3	817,1	262,8	2,9	764,7	282,5	2,5	710,6	304,3	2,2
	250 Padrão	951,8	268,6	3,3	896,2	287,8	2,9	838,6	309,1	2,5	778,8	332,7	2,2
	275 Padrão	1077,0	295,1	3,4	1013,3	316,6	3,0	948,3	340,7	2,6	881,8	367,2	2,3
	300 Padrão	1200,7	338,8	3,3	1130,0	362,5	2,9	1056,9	389,1	2,5	982,0	418,7	2,2
350 Padrão	1362,5	385,8	3,3	1282,6	412,5	2,9	1200,0	442,4	2,5	1114,9	475,6	2,2	

Notas:

1. Especificações baseadas em uma altitude ao nível do mar e fator de incrustações do evaporador de 0.0176.
2. Consultar o representante da Trane quanto à performance em temperaturas fora das faixas mostradas.
3. A potência em kW é apenas para compressores.
4. COP = Coeficiente de Performance (Coefficient of Performance)(KW/kWi). As potências de alimentação incluem compressores, ventiladores do condensador e alimentação do controle.
5. As especificações baseiam-se em um diferencial de temperatura do evaporador de 5,6 °C.
6. A interpolação entre pontos é permitida. A extrapolação não é permitida.
7. Especificado conforme o Padrão ARI 550/590-2003.

Dados de Performance

Performance com
Carga Total

Tab. 07 - Máquinas de 60 Hz com Alta Eficiência em Unidades SI

Temperatura de saída de água do evaporador (F)		Temperatura na Entrada de Ar no Condensador (C)															
		30				35				40				45			
		Modelo	Refrig.	Potência	COP	Refrig.	Potência	COP	TR	Refrig.	Potência	COP	TR	Refrig.	Potência	COP	
5	140 Alta	508,8	137,0	3,3	477,8	147,5	2,9	445,8	159,4	2,6	413,1	172,6	2,2				
	155 Alta	555,2	148,6	3,4	522,1	160,2	3,0	487,7	173,3	2,6	452,5	187,8	2,2				
	170 Alta	604,8	160,6	3,4	568,9	173,3	3,0	532,0	187,5	2,6	494,4	203,3	2,2				
	185 Alta	661,0	179,7	3,3	622,3	193,4	2,9	582,6	208,8	2,6	541,8	226,0	2,2				
	200 Alta	720,8	199,7	3,3	678,9	214,3	2,9	635,7	230,8	2,5	591,0	249,3	2,2				
	225 Alta	790,1	220,1	3,3	745,0	236,1	2,9	698,6	254,2	2,5	650,5	274,4	2,2				
	250 Alta	857,6	240,2	3,2	809,7	257,7	2,9	759,8	277,4	2,5	708,1	299,5	2,2				
	275 Alta	978,5	262,6	3,4	921,2	282,5	3,0	862,5	304,8	2,6	802,0	329,7	2,3				
	300 Alta	1090,7	302,2	3,3	1027,7	323,9	2,9	963,0	348,5	2,6	895,9	376,0	2,2				
	7	140 Alta	544,3	142,1	3,5	511,6	152,8	3,1	478,2	164,8	2,7	443,4	178,1	2,3			
155 Alta		593,9	154,1	3,5	558,7	165,9	3,1	522,5	179,1	2,7	485,6	193,7	2,3				
170 Alta		646,6	166,5	3,5	608,6	179,4	3,1	569,9	193,7	2,7	530,2	209,6	2,3				
185 Alta		706,0	186,6	3,4	665,2	200,4	3,0	623,0	216,0	2,7	580,1	233,2	2,3				
200 Alta		769,7	207,6	3,4	725,4	222,3	3,0	679,6	239,0	2,6	632,5	257,6	2,3				
225 Alta		843,5	229,1	3,4	795,7	245,3	3,0	746,5	263,6	2,6	695,5	284,0	2,3				
250 Alta		915,6	250,3	3,3	864,6	268,0	3,0	811,5	288,0	2,6	756,3	310,3	2,3				
275 Alta		1045,7	272,7	3,5	985,2	292,7	3,1	923,0	315,3	2,7	859,0	340,3	2,3				
300 Alta		1164,2	314,3	3,4	1097,7	336,2	3,0	1028,8	361,0	2,6	958,1	388,7	2,3				
9		140 Alta	581,2	147,5	3,6	546,7	158,3	3,2	511,2	170,4	2,8	474,3	183,9	2,4			
	155 Alta	633,6	159,9	3,6	596,7	171,8	3,2	558,3	185,0	2,8	519,3	199,8	2,4				
	170 Alta	689,8	172,7	3,6	649,8	185,7	3,2	609,0	200,1	2,8	567,1	216,1	2,4				
	185 Alta	752,4	193,8	3,5	709,2	207,7	3,1	664,9	223,3	2,7	619,5	240,7	2,4				
	200 Alta	819,9	215,9	3,5	773,2	230,7	3,1	724,7	247,5	2,7	674,7	266,2	2,4				
	225 Alta	898,3	238,6	3,5	848,1	254,9	3,1	795,7	273,4	2,7	741,5	293,9	2,4				
	250 Alta	975,3	260,9	3,4	921,2	278,8	3,0	864,6	299,0	2,7	805,9	321,4	2,3				
	275 Alta	1114,6	283,3	3,6	1050,9	303,4	3,2	985,2	326,1	2,8	917,7	351,3	2,4				
	300 Alta	1240,1	326,9	3,5	1169,4	348,9	3,1	1096,6	373,9	2,7	1021,8	401,8	2,4				

Notas:

1. Especificações baseadas em uma altitude ao nível do mar e fator de incrustações do evaporador de 0.0176.
2. Consultar o representante da Trane quanto ao desempenho em temperaturas fora das faixas mostradas.
3. A potência em kW é apenas para compressores.
4. COP = Coeficiente de Performance (Coefficient of Performance) (kW/kWi). As potências de alimentação incluem compressores, ventiladores do condensador e alimentação do controle.
5. As especificações baseiam-se em um diferencial de temperatura do evaporador de 5,6 °C
6. A interpolação entre pontos é permitida. A extrapolação não é permitida.
7. Especificado conforme o Padrão ARI 550/590-2003.

Dados de Performance

Performance com Carga Parcial

Tab. 08 - Performance ARI com Carga Parcial para Máquinas de 60Hz com Eficiência Padrão em Unidades Inglesas

Tamanho Unidade	Carga Total TR	Carga Total EER	IPLV
140	138,2	9,7	13,5
155	151,9	9,8	13,6
170	166,2	9,9	13,9
185	181,2	9,7	13,7
200	197,2	9,6	13,3
225	216,4	9,6	13,4
250	237,2	9,6	13,6
275	268,0	9,8	13,3
300	299,2	9,6	13,3
350	339,6	9,6	13,1

Tab. 09 - Performance ARI com Carga Parcial para Máquinas de 60Hz com Alta Eficiência em Unidades Inglesas

Tamanho Unidade	Carga Total TR	Carga Total EER	IPLV
140	143,9	10,3	14,0
155	157,1	10,4	14,1
170	171,2	10,4	14,4
185	187,1	10,3	14,2
200	204,1	10,1	13,9
225	223,9	10,2	14,0
250	243,2	10,1	13,8
275	277,1	10,5	13,7
300	308,8	10,2	13,6

Notas:

1. Os valores IPLV estão especificados conforme o Padrão ARI 550/590-2003.
2. Os valores EER e IPLV incluem compressores, ventiladores do condensador e kW do controlador.

Dados de Performance

Fatores de Ajuste

Fig. 10 - Queda de pressão de água no evaporador, para 2 compressores

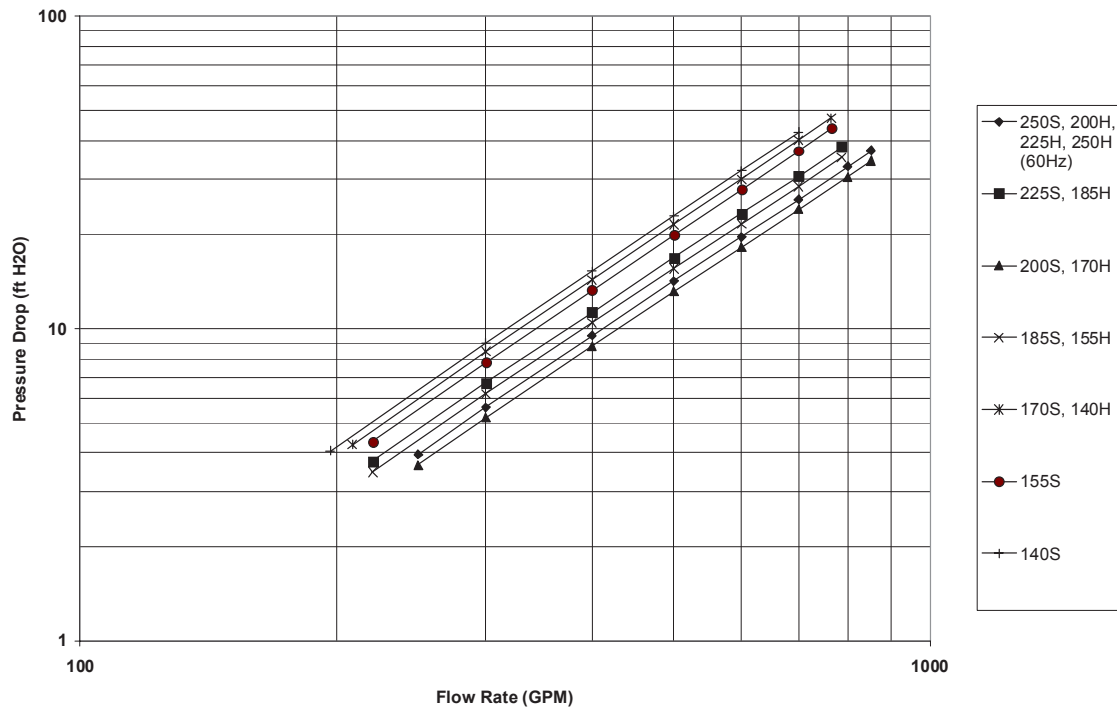
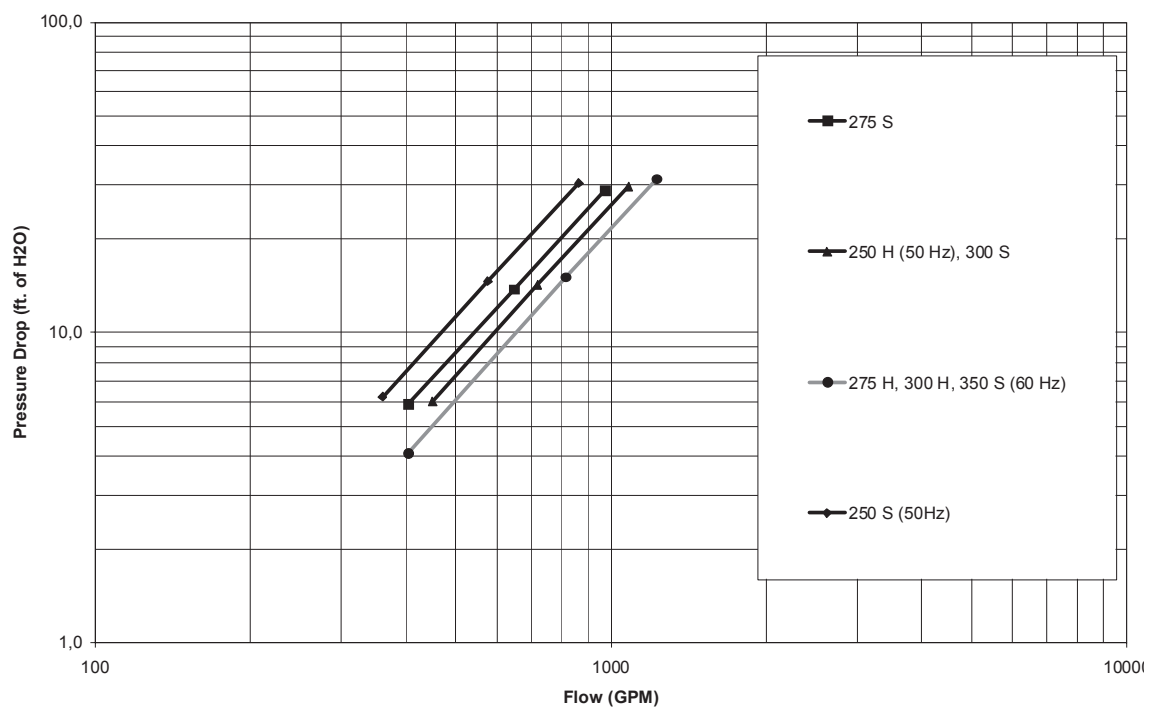

Fig. 11 - Queda de pressão de água no Evaporador, 3 compressores



Dados Elétricos

Tab. 10 - Dados Elétricos da Unidade para Eficiência Padrão para Operação em Todas as Temperaturas Ambientas

Tamanho Unidade	Fiação da Unidade						Dados do Motor						
	Tensão Nominal	Pontos de Alimentação (1)	MCA (3) Ckt 1/Ckt 2	Máx. Fus. Disj. HACR ou MOP(11) Ckt1/Ckt2	Retardo Tempo Rec. Ou RDE(4) Ckt 1/ Ckt 2	Qtde	Compressor (Cada)			Ventiladores (Cada)			
							RLA (5) Ckt 1/Ckt 2	XLRA (8) Ckt 1/Ckt 2	YLRA (8) Ckt 1/Ckt 2	Qtde. Ckt 1/Ckt 2	kW	FLA	Controle kW (7)
RTAC 140	230/60/3	1	581	800	700	2	235-235	NA	427-427	8	0,75	4,6	0,83
	380/60/3	1	348	450	400	2	142-142	801-801	260-260	8	0,75	2,7	0,83
	440/60/3	1	288	400	350	2	118-118	652-652	212-212	8	0,75	2,2	0,83
RTAC 155	230/60/3	1	641	800	800	2	278-235	NA	506-571	9	0,75	4,6	0,83
	380/60/3	1	380	500	450	2	168-142	973-801	316-260	9	0,75	2,7	0,83
	440/60/3	1	317	450	400	2	139-118	774-652	252-212	9	0,75	2,2	0,83
RTAC 170	230/60/3	1	691	800	800	2	278-278	NA	506-506	10	0,75	4,6	0,83
	380/60/3	1	413	500	500	2	168-168	973-973	316-316	10	0,75	2,7	0,83
	440/60/3	1	341	450	400	2	139-139	774-774	252-252	10	0,75	2,2	0,83
RTAC 185	230/60/3	1	770	1000	1000	2	336-278	NA	571-506	11	0,75	4,6	0,83
	380/60/3	1	460	600	600	2	203-168	1060-973	345-316	11	0,75	2,7	0,83
	440/60/3	1	380	500	450	2	168-139	878-774	285-252	11	0,75	2,2	0,83
RTAC 200	230/60/3	1	834	1000	1000	2	336-336	NA	571-571	12	0,75	4,6	0,83
	380/60/3	1	499	700	600	2	203-203	1060-1060	345-345	12	0,75	2,7	0,83
	440/60/3	1	412	500	500	2	168-168	878-878	285-285	12	0,75	2,2	0,83
RTAC 225	230/60/3	1	920	1200	1200	2	399-336	NA	691-571	13	0,75	4,6	0,83
	380/60/3	1	551	700	700	2	242-203	1306-1060	424-345	13	0,75	2,7	0,83
	440/60/3	1	454	600	600	2	200-168	1065-878	346-285	13	0,75	2,2	0,83
RTAC 250	230/60/3	1	989	1200	1200	2	399-399	NA	691-691	14	0,75	4,6	0,83
	380/60/3	1	594	800	700	2	242-242	1306-1306	424-424	14	0,75	2,7	0,83
	440/60/3	1	489	600	600	2	200-200	1065-1065	346-346	14	0,75	2,2	0,83
RTAC 275	230/60/3	2	681/459	800/700	800/600	3	278-278/336	NA	506-506/571	10/6	0,75	4,6	1,2
	380/60/3	2	413/275	500/450	500/350	3	168-168/203	973-973/1060	316-316/345	10/6	0,75	2,7	1,2
	440/60/3	2	341/227	450/350	400/300	3	139-139/168	774-774/878	252-252/285	10/6	0,75	2,2	1,2
RTAC 300	230/60/3	2	834/459	1000/700	1000/600	3	336-336/336	NA	571-571/571	12/6	0,75	4,6	1,2
	380/60/3	2	499/275	700/450	600/350	3	203-203/203	1060-1060/1060	345-345/345	12/6	0,75	2,7	1,2
	440/60/3	2	412/227	500/350	500/300	3	168-168/168	878-878/878	285-285/285	12/6	0,75	2,2	1,2
RTAC 350	230/60/3	2	989/459	1200/700	1200/600	3	399-399/336	NA	691-691/571	14/6	0,75	4,6	1,2
	380/60/3	2	594/275	800/450	700/350	3	242-242/203	1306-1306/1060	424-424/345	14/6	0,75	2,7	1,2
	440/60/3	2	490/227	600/350	600/300	3	200-200/168	1065-1065/973	346-346/285	14/6	0,75	2,2	1,2

NOTAS:

1. Como padrão, as unidades de 140-250 TR possuem conexões elétricas de ponto único de alimentação e as unidades 275-350 possuem conexões elétricas opcionais com ponto duplo de alimentação.
2. Disjuntor tipo Fusível Máx. ou HACR = 225% do RLA do maior compressor mais 100% do segundo compressor RLA, mais a soma do FLA dos ventiladores do condensador de acordo com a NEC 440-22. Usar FLA por CIRCUITO, NÃO USAR FLA para toda a unidade.
3. MCA - Ampacidade Mínima do Circuito - 125% do RLA do maior compressor mais 100% do RLA do segundo compressor mais a soma dos FLAs dos ventiladores do condensador por NEC 440-33.
4. TAMANHO RECOMENDADO DO FUSÍVEL COM RETARDO DE TEMPO OU DE DUPLO ELEMENTO (RDE): 150% do RLA do maior compressor mais 100% do RLA do segundo compressor e a soma dos FLAs dos ventiladores do condensador.
5. RLA - Corrente de Carga Nominal - conforme o Padrão UL 1995.
6. Códigos locais podem ter prioridade.
7. kW do controle inclui apenas os controles operacionais. Os aquecedores do evaporador não estão incluídos.
8. YLRA para motores de partida estrela-triângulo é ~1/3 de LRA de unidades de linha x.
9. FAIXA DE UTILIZAÇÃO DE TENSÃO DO COMPRESSOR:

Tensão nominal	Faixa de Utilização
230 / 60 / 3	208-254
380/60/3	342-418
440/60/3	414-506

10. É necessária uma conexão elétrica separada de 115/60/1, 20 amp fornecida pelo cliente para energizar os aquecedores do evaporador (1640 watts).
11. Se forem fornecidos disjuntores de fábrica com o resfriador, estes valores representam a Proteção de Sobrecorrente Máxima (Maximum Overcurrent Protection - MOP).
12. Quando a opção com disjuntor é recomendada, serão fornecidos dois disjuntores (um por circuito) para alimentação de ponto único e de ponto duplo

Dados Elétricos

Tab. 11 - Dados Elétricos da Unidade para Alta Eficiência para Operação a Temperatura Ambiente Padrão

Fiação da Unidade						Dados do Motor							
Tamanho Unidade	Tensão Nominal	Pontos de Alimentação (1)	MCA (3) Ckt 1/Ckt 2	Máx. Fus. Disj. HACR ou MOP(11)	Retardo Tempo Rec. Ou RDE(4)	Compressor (Cada)			Ventiladores (Cada)				
				Ckt1/Ckt2	Ckt 1/ Ckt 2	Qtde	Ckt 1/Ckt 2	Ckt 1/Ckt 2	Ckt 1/Ckt 2	Qtde	Ckt 1/Ckt 2	kW	FLA
RTAC 140	230/60/3	1	572	700	700	2	225-225	NA	427-427	10	0,75	4,6	0,83
	380/60/3	1	341	450	400	2	136-136	801-801	260-260	10	0,75	2,7	0,83
	440/60/3	1	282	350	350	2	113-113	652-652	212-212	10	0,75	2,2	0,83
RTAC 155	230/60/3	1	628	800	700	2	265-225	NA	506-427	11	0,75	4,6	0,83
	380/60/3	1	376	500	416	2	161-136	973-801	316-260	11	0,75	2,7	0,83
RTAC 170	440/60/3	1	310	400	350	2	133-113	774-652	252-212	11	0,75	2,2	0,83
	230/60/3	1	675	800	800	2	265-265	NA	506-506	12	0,75	4,6	0,83
	380/60/3	1	404	500	450	2	161-161	973-973	316-316	12	0,75	2,7	0,83
RTAC 185	440/60/3	1	333	450	400	2	133-133	774-774	252-252	12	0,75	2,2	0,83
	230/60/3	1	755	1000	1000	2	324-265	NA	571-506	13	0,75	4,6	0,83
	380/60/3	1	452	600	500	2	196-161	1060-973	345-316	13	0,75	2,7	0,83
RTAC 200	440/60/3	1	372	500	450	2	162-133	878-774	285-252	13	0,75	2,2	0,83
	230/60/3	1	820	1000	1000	2	324-324	NA	571-571	14	0,75	4,6	0,83
	380/60/3	1	490	600	600	2	196-196	1060-1060	345-345	14	0,75	2,7	0,83
RTAC 225	440/60/3	1	404	500	450	2	162-162	878-878	285-285	14	0,75	2,2	0,83
	230/60/3	1	900	1200	1000	2	388-224	NA	691-571	14	0,75	4,6	0,83
	380/60/3	1	539	700	600	2	235-196	1306-1060	424-345	14	0,75	2,7	0,83
RTAC 250	440/60/3	1	444	600	500	2	194-162	1065-878	346-285	14	0,75	2,2	0,83
	230/60/3	1	977	1200	1200	2	388-388	NA	691-691	16	0,75	4,6	0,83
	380/60/3	1	585	800	700	2	235-235	1306-1306	424-424	16	0,75	2,7	0,83
RTAC 275	440/60/3	1	482	600	600	2	194-194	1065-1065	346-346	16	0,75	2,2	0,83
	230/60/3	2	675/444	800/700	800/600	3	265-265/324	NA	506-506/571	12/6	0,75	4,6	1,2
	380/60/3	2	405/266	500/450	450/350	3	161-161/196	973-973/1060	316-316/345	12/6	0,75	2,7	1,2
RTAC 300	440/60/3	2	333/220	450/350	400/300	3	133-133/162	774-774/878	252-252/285	12/6	0,75	2,2	1,2
	230/60/3	2	820/444	1000/700	1000/600	3	324-324/324	NA	571-571/571	14/6	0,75	4,6	1,2
	380/60/3	2	490/266	600/450	600/350	3	196-196/196	1060-1060/1060	345-345/345	14/6	0,75	2,7	1,2
	440/60/3	2	404/220	500/350	450/300	3	162-162/162	878-878/878	285-285/285	14/6	0,75	2,2	1,2

NOTAS:

1. Como padrão, as unidades de 140-250 TR possuem conexões elétricas de ponto único de alimentação e as unidades 275-350 possuem conexões elétricas opcionais com ponto duplo de alimentação.
2. Disjuntor tipo Fusível Máx. ou HACR = 225% do RLA do maior compressor mais 100% do segundo compressor RLA, mais a soma do FLA dos ventiladores do condensador de acordo com a NEC 440-22. Usar FLA por CIRCUITO, NÃO USAR FLA para toda a unidade.
3. MCA - Ampacidade Mínima do Circuito - 125% do RLA do maior compressor mais 100% do RLA do segundo compressor mais a soma dos FLAs dos ventiladores do condensador por NEC 440-33.
4. TAMANHO RECOMENDADO DO FUSÍVEL COM RETARDO DE TEMPO OU DE DUPLA ELEMENTO (RDE): 150% do RLA do maior compressor mais 100% do RLA do segundo compressor e a soma dos FLAs dos ventiladores do condensador.

Tensão nominal	Faixa de Utilização
230/60/3	208-254
380/60/3	342-418
440/60/3	414-506

5. RLA - Corrente de Carga Nominal - conforme o Padrão UL 1995.
6. Códigos locais podem ter prioridade.
7. kW do controle inclui apenas os controles operacionais. Os aquecedores do evaporador não estão inclusos.
8. YLRA para motores de partida estrela-triângulo é ~1/3 de LRA de unidades de linha x.
9. FAIXA DE UTILIZAÇÃO DE TENSÃO DO COMPRESSOR:
10. É necessária uma conexão elétrica separada de 115/60/1, 20 amp fornecida pelo cliente para energizar os aquecedores do evaporador (1640 watts).
11. Se forem fornecidos disjuntores de fábrica com o resfriador, estes valores representam a Proteção de Sobrecorrente Máxima (Maximum Overcurrent Protection - MOP).
12. Quando a opção com disjuntor é recomendada, serão fornecidos dois disjuntores (um por circuito) para alimentação de ponto único e de ponto duplo

Dados Dimensionais

Fig. 12 - Dimensões das Unidades RTAC 140-155-170 Efic. Padrão e RTAC 140 Alta eficiência.

Diâmetro do furo de montagem: 3/4 pol (19,1 mm)
 Diâmetro da conexão da água:
 140-155 Efic. Padrão: 4" (102 mm)
 170 Efic. Padrão e 140 Alta Efic.: 6" (152 mm)
 Dimensões da placa de içamento: 7 1/2" x 6" (191 mm x 152 mm)

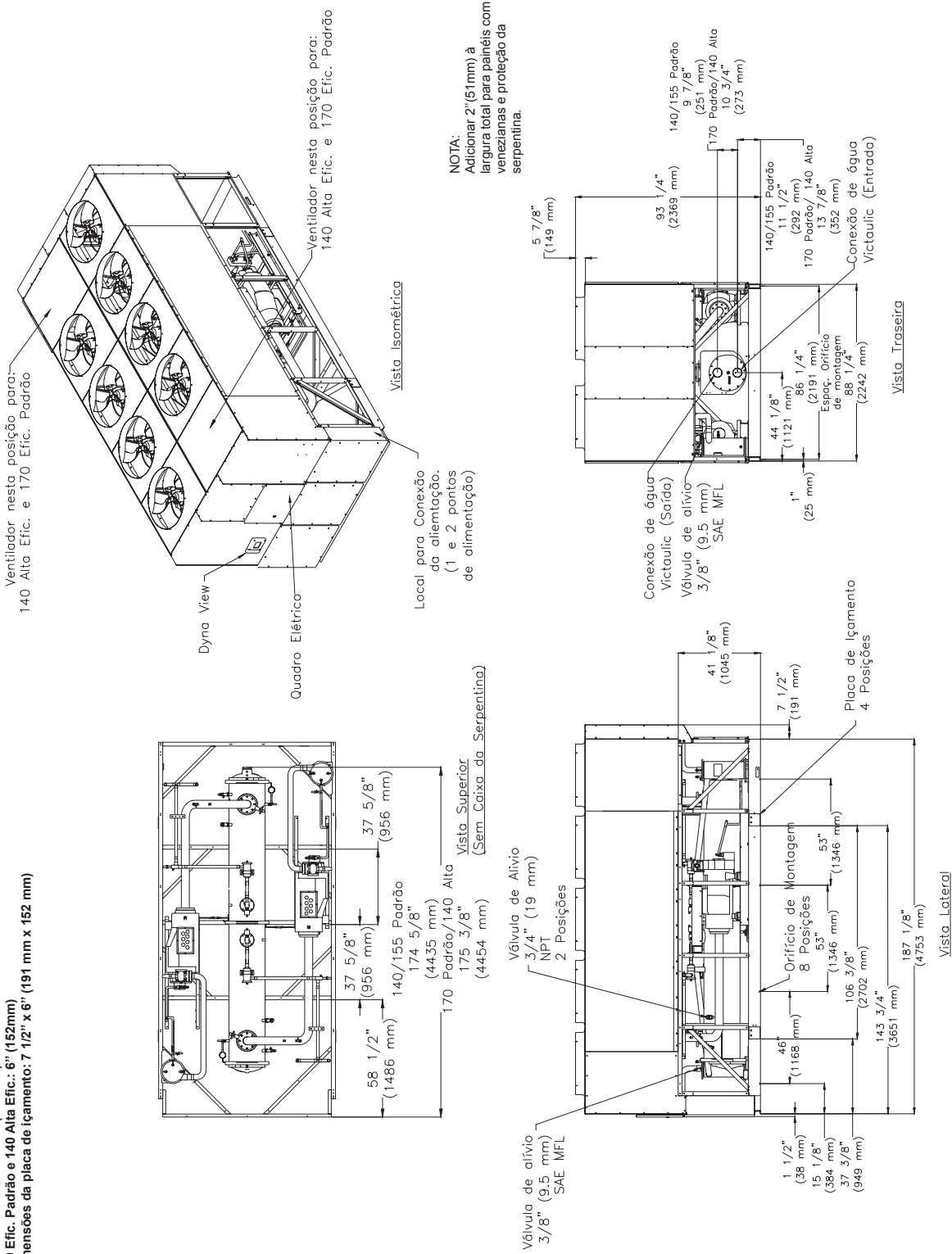

Folhas mínimas para manutenção e circulação de ar de 4 pés para cada lado da unidade, 2 pés para a extremidade oposta ao painel de controle e requisitos dos Artigos 110-26 da NEC* para folgas do painel de controle. As áreas de serviço para a retirada dos tubos de cobre são dadas em submittals e no manual de instalação, operação e manutenção

*National Electric Code

Dados Dimensionais

Fig. 13- Dimensões das Unidades RTAC 185-200 Efic. Padrão e RTAC 155-170 de Alta Eficiência.

Diâmetro do furo de montagem: 3/4 pol (19,1 mm)
 Diâmetro da conexão da água: 6 pol (152 mm)
 Dimensões da placa de içamento: 7 1/2" x 6" (191 mm x 152 mm)

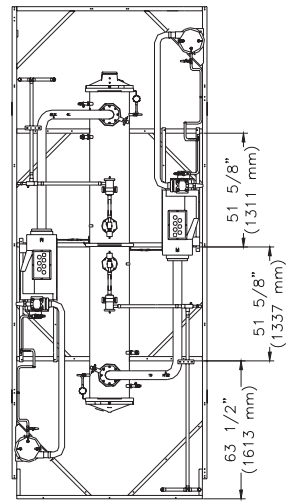
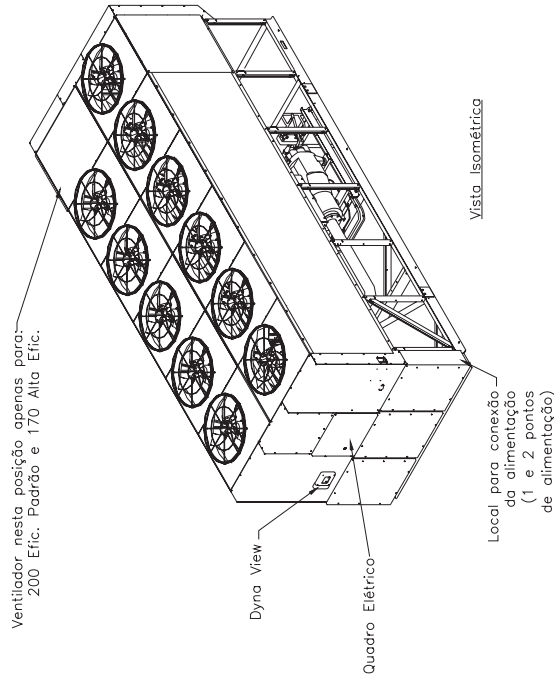

NOTA:
 Adicionar 2" (51mm) à largura total para painéis com venezianas e proteção da serpentina.

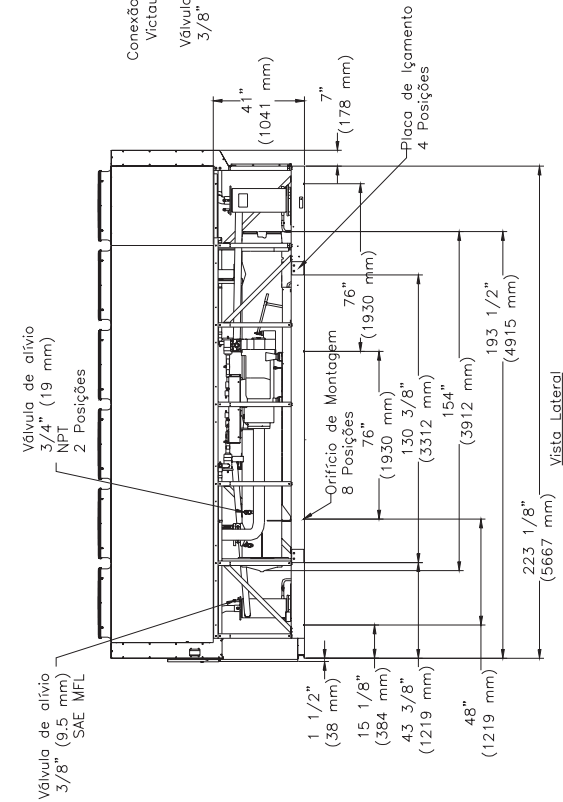
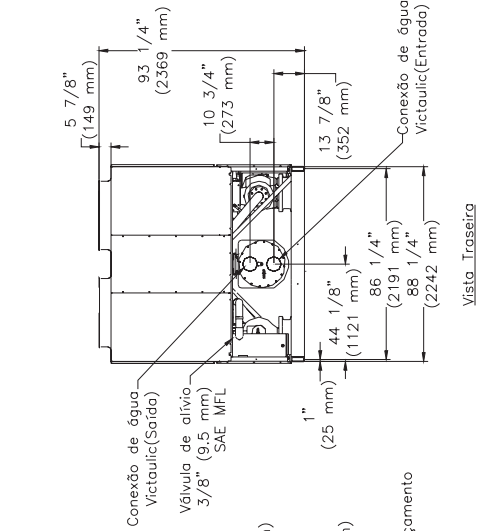

Folgas mínimas para manutenção e circulação de ar de 4 pés para cada lado da unidade, 2 pés para a extremidade oposta ao painel de controle e requisitos dos Artigos 110-26 da NEC* para folgas do painel de controle. As áreas de serviço para a retirada dos tubos de cobre são dadas em submittals e no manual de instalação, operação e manutenção

*National Electric Code

Dados Dimensionais

Fig. 14- Dimensões das Unidades RTAC 225-250 Efic. Padrão e RTAC 185-200 Alta Efic.

Diâmetro do furo de montagem: 3/4 pol (19,1 mm)
 Diâmetro da conexão da água: 6 pol (152 mm)
 Dimensões da placa de içamento: 7 1/2" x 6" (191 mm x 152 mm)

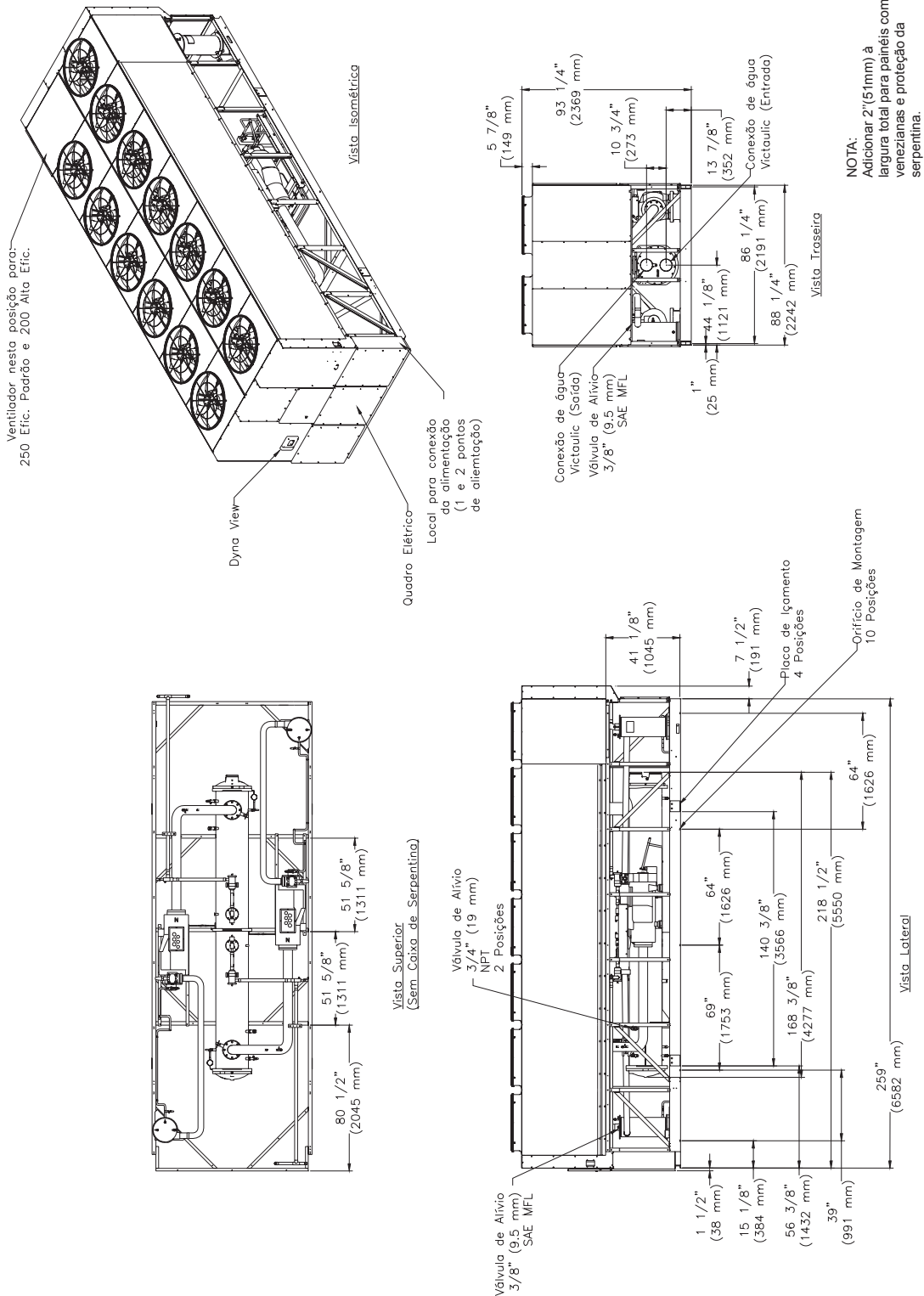

NOTA:
 Adicionar 2" (51mm) à largura total para painéis com venezianas e proteção da serpentina.

Folgas mínimas para manutenção e circulação de ar de 4 pés para cada lado da unidade, 2 pés para a extremidade oposta ao painel de controle e requisitos dos Artigos 110-26 da NEC* para folgas do painel de controle. As áreas de serviço para a retirada dos tubos de cobre são dadas em submittals e no manual de instalação, operação e manutenção

*National Electric Code

Dados Dimensionais

Fig. 15- Dimensões das Unidades RTAC 225- 250 Alta Efic.

Diâmetro do furo de montagem: 3/4 pol (19,1 mm)
 Diâmetro da conexão da água: 6 pol (152 mm)
 Dimensões da placa de içamento: 7 1/2" x 6" (191 mm x 152 mm)

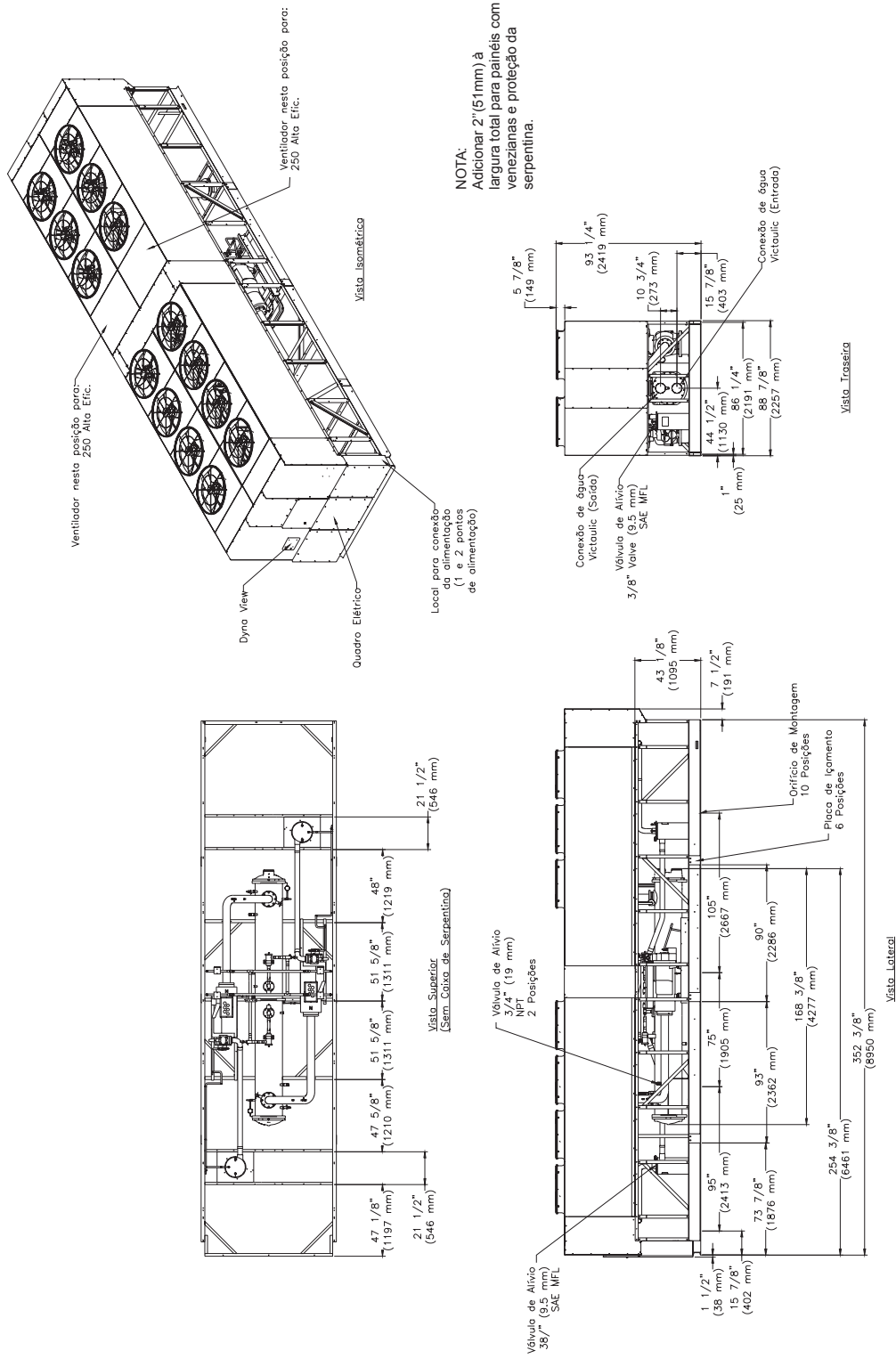

NOTA:
 Adicionar 2" (51mm) à largura total para painéis com venezianas e proteção da serpentina.

Folgas mínimas para manutenção e circulação de ar de 4 pés para cada lado da unidade, 2 pés para a extremidade oposta ao painel de controle e requisitos dos Artigos 110-26 da NEC* para folgas do painel de controle. As áreas de serviço para a retirada dos tubos de cobre são dadas em submittais e no manual de instalação, operação e manutenção

*National Electric Code

Dados Dimensionais

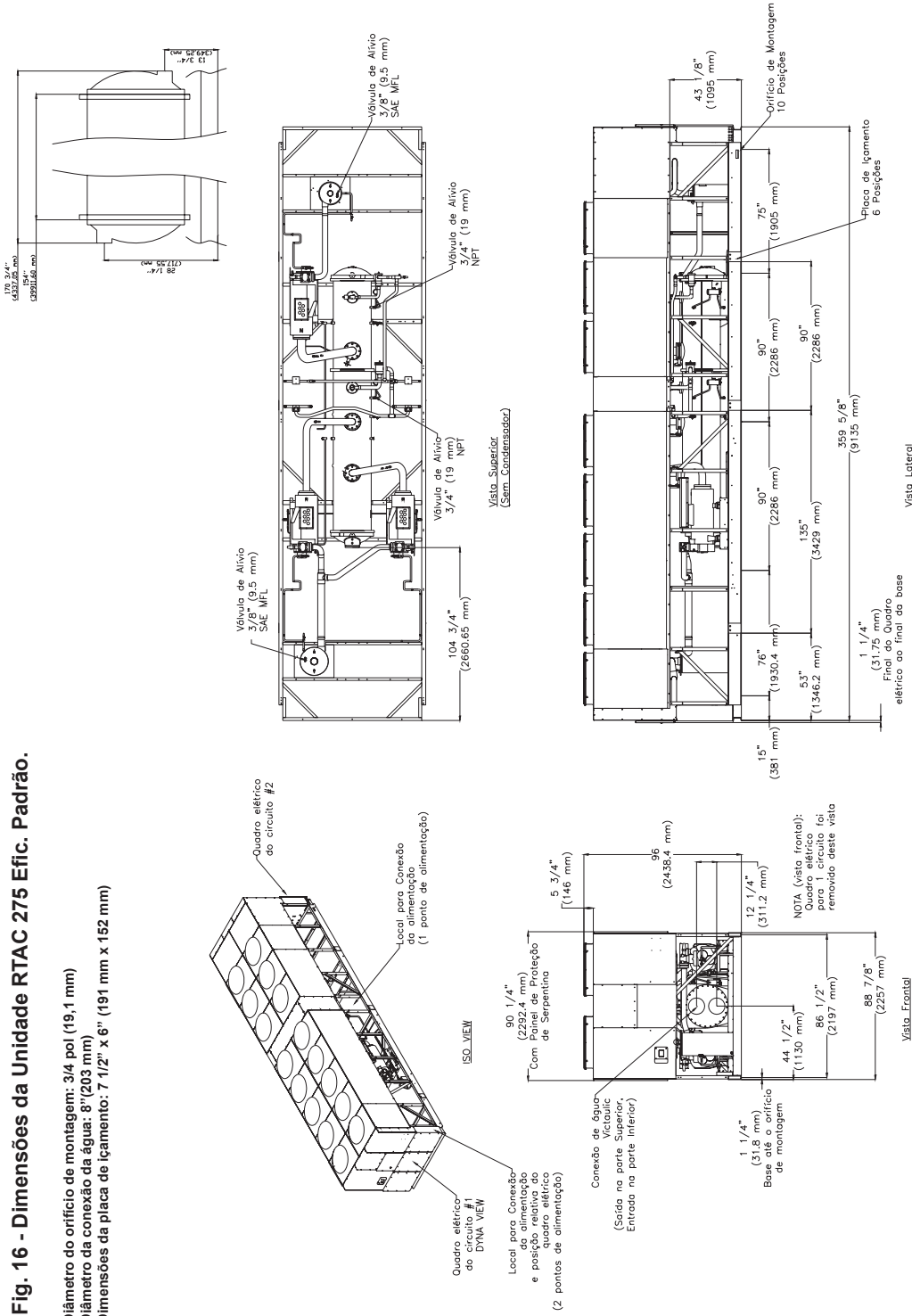

Folgas mínimas para manutenção e circulação de ar de 4 pés para cada lado da unidade, 2 pés para a extremidade oposta ao painel de controle e requisitos dos Artigos 110-26 da NEC* para folgas do painel de controle. As áreas de serviço para a retirada dos tubos de cobre são dadas em submittais e no manual de instalação, operação e manutenção

*National Electric Code

Dados Dimensionais

Fig. 17- Dimensões da Unidade RTAC 300-350 Efic. Padrão e 275 Alta Efic.

Diâmetro do orifício de montagem: 3/4 pol (19,1 mm)
 Diâmetro da conexão da água: 8" (203 mm)
 Dimensões da placa de içamento: 7 1/2" x 6" (191 mm x 152 mm)

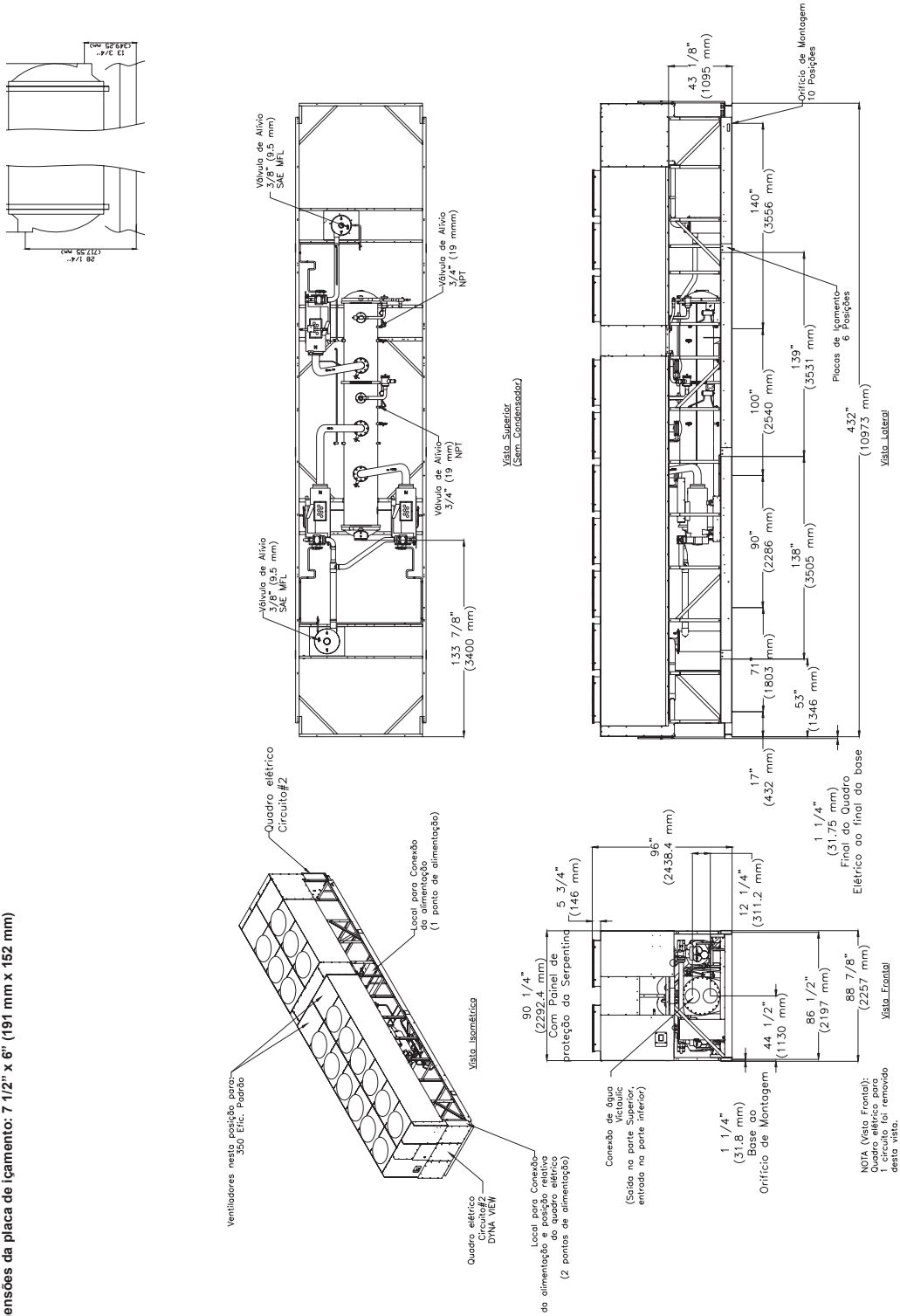

Folgas mínimas para manutenção e circulação de ar de 4 pés para cada lado da unidade, 2 pés para a extremidade oposta ao painel de controle e requisitos dos Artigos 110-26 da NEC* para folgas do painel de controle. As áreas de serviço para a retirada dos tubos de cobre são dadas em submittais e no manual de instalação, operação e manutenção

*National Electric Code

Dados Dimensionais

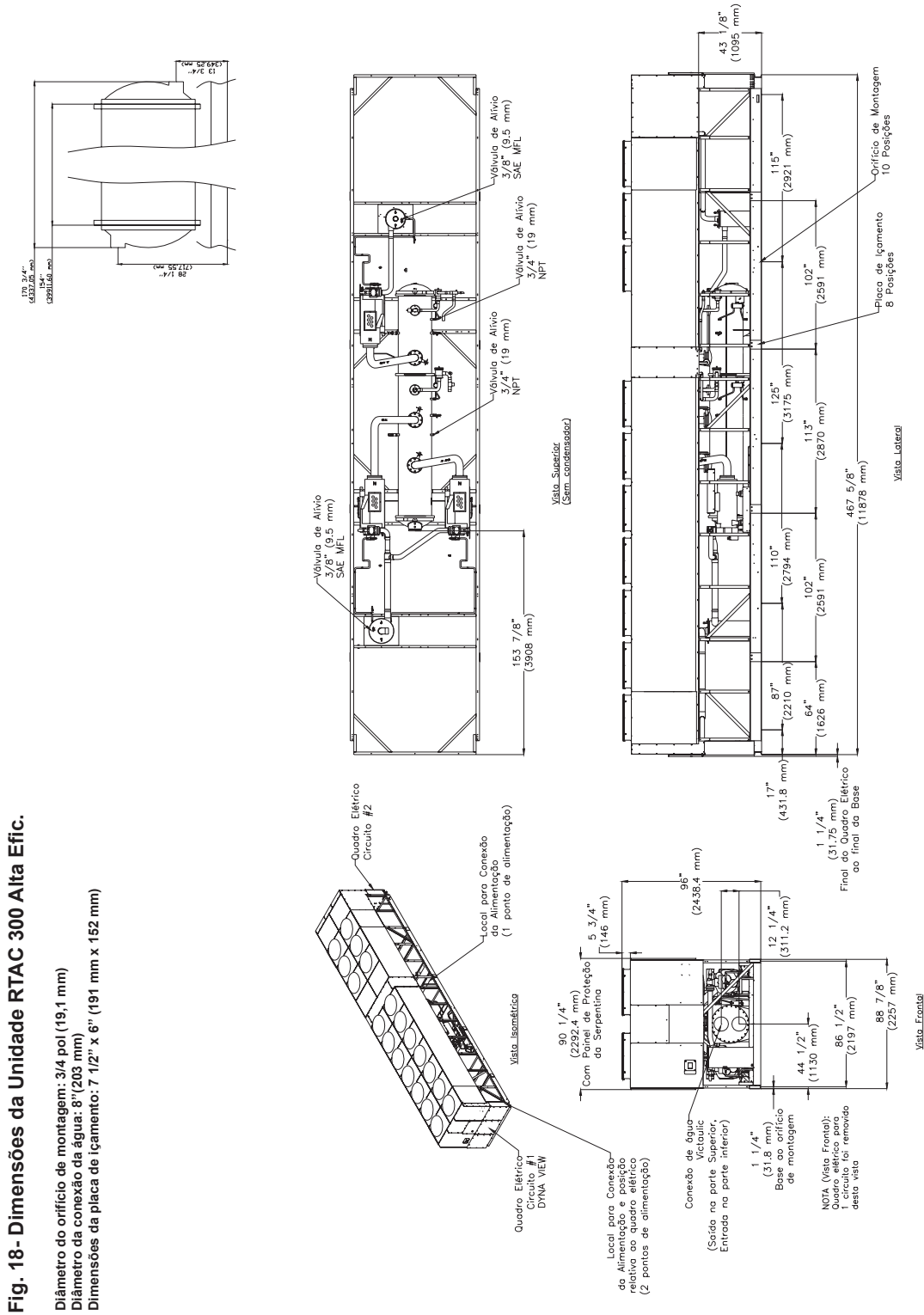

Folhas mínimas para manutenção e circulação de ar de 4 pés para cada lado da unidade, 2 pés para a extremidade oposta ao painel de controle e requisitos dos Artigos 110-26 da NEC* para folhas do painel de controle. As áreas de serviço para a retirada dos tubos de cobre são dadas em submittais e no manual de instalação, operação e manutenção

*National Electric Code

Fiação e Layout

Fig 19 - Layout de Campo, Unidades com 2 Compressores

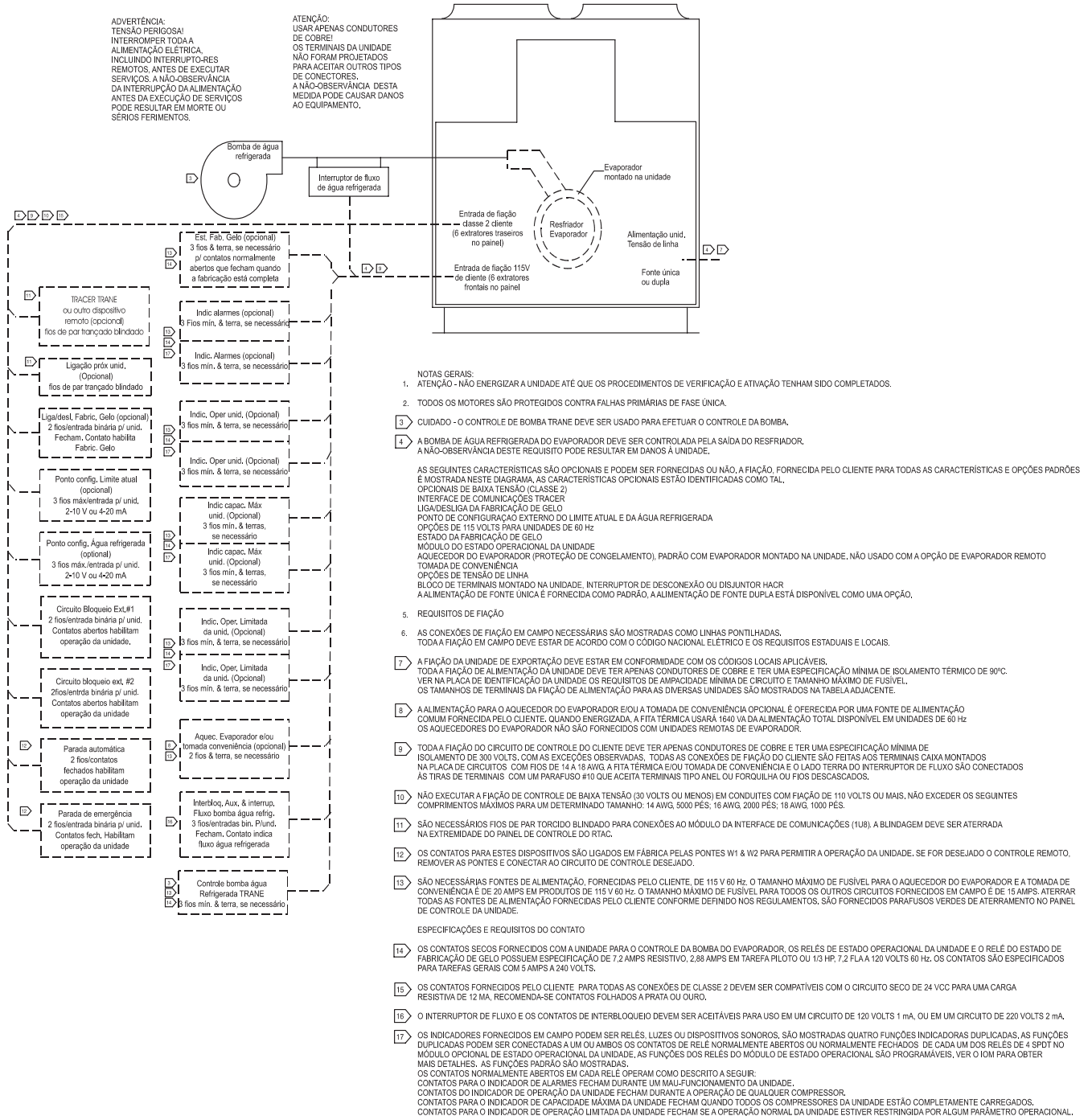

Fiação e Layout

Notas para Fiação em Campo, Unidades com 2 Compressores

NOTAS GERAIS:

1. ATENÇÃO - NÃO ENERGIZAR A UNIDADE ATÉ QUE OS PROCEDIMENTOS DE VERIFICAÇÃO E ATIVAÇÃO TENHAM SIDO COMPLETADOS.
3. TODOS OS MOTORES SÃO PROTEGIDOS CONTRA FALHAS PRIMÁRIAS DE FASE ÚNICA.
CUIDADO - O CONTROLE DE BOMBA TRANE DEVE SER USADO PARA EFETUAR O CONTROLE DA BOMBA. A BOMBA DE ÁGUA GELADA DO EVAPORADOR DEVE SER CONTROLADA PELA SAÍDA DO RESFRIADOR. A NÃO-OBSERVÂNCIA DESTES REQUISITOS PODE RESULTAR EM DANOS À UNIDADE.
4. AS SEGUINTES CARACTERÍSTICAS SÃO OPCIONAIS E PODEM SER FORNECIDAS OU NÃO. A FIAÇÃO, FORNECIDA PELO CLIENTE PARA TODAS AS CARACTERÍSTICAS E OPÇÕES PADRÕES, É MOSTRADA NESTE DIAGRAMA. AS CARACTERÍSTICAS OPCIONAIS ESTÃO IDENTIFICADAS COMO TAL.
OPÇÕES DE BAIXA TENSÃO (CLASSE 2)
INTERFACE DE COMUNICAÇÕES TRACER
LIGA/DESLIGA DA FABRICAÇÃO DE GELO
PONTO DE CONFIGURAÇÃO EXTERNO DO LIMITE ATUAL E DA ÁGUA GELADA
OPÇÕES DE 115 VOLTS PARA UNIDADES DE 60 Hz
ESTADO DA FABRICAÇÃO DE GELO
MÓDULO DO ESTADO OPERACIONAL DA UNIDADE
AQUECEDOR DO EVAPORADOR (PROTEÇÃO DE CONGELAMENTO), PADRÃO COM EVAPORADOR MONTADO NA UNIDADE.
TOMADA DE CONVENIÊNCIA
OPÇÕES DE TENSÃO DE LINHA BLOCO DE TERMINAIS MONTADO NA UNIDADE, INTERRUPTOR DE DESCONEXÃO OU DISJUNTOR HACR (TB, SW OU CB)
19. A ALIMENTAÇÃO DE FONTE ÚNICA É FORNECIDA COMO PADRÃO, A ALIMENTAÇÃO DE FONTE DUPLA ESTÁ DISPONÍVEL COMO UMA OPÇÃO. OS COMPONENTES 1CB2, 1TB2 & 1SW2 SÃO FORNECIDOS APENAS COM A OPÇÃO DE ALIMENTAÇÃO DE FONTE DUPLA. SE FOR FORNECIDA A ALIMENTAÇÃO DE FONTE ÚNICA, 1CB1, 1SW1 OU 1TB1 PODE SER MONTADO VERTICAL OU HORIZONTALMENTE. É MOSTRADO O AJUSTE DE FASE NECESSÁRIO PARA O ARRANJO HORIZONTAL. VER A ENTRADA PARA O AJUSTE DE FASES CORRETO QUANDO OS COMPONENTES FOREM MONTADOS VERTICALMENTE.

REQUISITOS DE FIAÇÃO

5. AS CONEXÕES DE FIAÇÃO EM CAMPO NECESSÁRIAS SÃO MOSTRADAS COMO LINHAS PONTILHADAS.
6. TODA A FIAÇÃO EM CAMPO DEVE ESTAR DE ACORDO COM O CÓDIGO NACIONAL ELÉTRICO E OS REQUISITOS ESTADUAIS E LOCAIS. A FIAÇÃO DA UNIDADE DE EXPORTAÇÃO DEVE ESTAR EM CONFORMIDADE COM OS CÓDIGOS LOCAIS APLICÁVEIS.
7. TODA A FIAÇÃO DE ALIMENTAÇÃO DA UNIDADE DEVE TER APENAS CONDUTORES DE COBRE E TER UMA ESPECIFICAÇÃO MÍNIMA DE ISOLAMENTO TÉRMICO DE 90°C. VER NA PLACA DE IDENTIFICAÇÃO DA UNIDADE OS REQUISITOS DE AMPACIDADE MÍNIMA DE CIRCUITO E TAMANHO MÁXIMO DE FUSÍVEL. OS TAMANHOS DE TERMINAIS DA FIAÇÃO DE ALIMENTAÇÃO PARA AS DIVERSAS UNIDADES SÃO MOSTRADOS NA TABELA ADJACENTE.
8. A ALIMENTAÇÃO PARA O AQUECEDOR DO EVAPORADOR E/OU A TOMADA DE CONVENIÊNCIA OPCIONAL É OFERECIDA POR UMA FONTE DE ALIMENTAÇÃO COMUM FORNECIDA PELO CLIENTE. QUANDO ENERGIZADA, A FITA TÉRMICA USARÁ 1640 VA DA ALIMENTAÇÃO TOTAL DISPONÍVEL.
9. TODA A FIAÇÃO DO CIRCUITO DE CONTROLE DEVE TER APENAS CONDUTORES DE COBRE E TER UMA ESPECIFICAÇÃO MÍNIMA DE ISOLAMENTO DE 300 VOLTS. COM AS EXCEÇÕES OBSERVADAS, TODAS AS CONEXÕES DE FIAÇÃO DO CLIENTE SÃO FEITAS AOS TERMINAIS CAIXA MONTADOS NA PLACA DE CIRCUITOS COM FIOS DE 14 A 18 AWG. A FITA TÉRMICA E/OU TOMADA DE CONVENIÊNCIA E O LADO TERRA DO INTERRUPTOR DE FLUXO SÃO CONECTADOS ÀS TIRAS DE TERMINAIS COM UM PARAFUSO #10 QUE ACEITA TERMINAIS TIPO ANEL OU FORQUILHA OU FIOS DESCASCADOS.
10. NÃO EXECUTAR A FIAÇÃO DE CONTROLE DE BAIXA TENSÃO (30 VOLTS OU MENOS) EM CONDUTES COM FIAÇÃO DE 110 VOLTS OU MAIS. NÃO EXCEDER OS SEGUINTES COMPRIMENTOS MÁXIMOS PARA UM DETERMINADO TAMANHO: 14 AWG, 5000 PÉS; 16 AWG, 2000 PÉS; 18 AWG, 1000 PÉS.
11. SÃO NECESSÁRIOS FIOS DE PAR TORCIDO BLINDADO PARA CONEXÕES AO MÓDULO DA INTERFACE DE COMUNICAÇÕES (1U8). A BLINDAGEM DEVE SER ATERRADA NA EXTREMIDADE DO PAINEL DE CONTROLE DO RTAC.
12. OS CONTATOS PARA ESTES DISPOSITIVOS SÃO LIGADOS EM FÁBRICA PELAS PONTES W1 & W2 PARA PERMITIR A OPERAÇÃO DA UNIDADE. SE FOR DESEJADO O CONTROLE REMOTO, REMOVER AS PONTES E CONECTAR AO CIRCUITO DE CONTROLE DESEJADO.
13. AO SEREM DESPACHADOS, OS TRANSFORMADORES DE POTÊNCIA DO CONTROLE DA UNIDADE DE 400 VOLTS POSSUEM FIAÇÃO NA DERIVAÇÃO DE 400 VOLTS (H3). OS FIOS DO TRANSFORMADOR 126a & 126b DEVEM SER RECONECTADOS À DERIVAÇÃO APROPRIADA PARA AS ALIMENTAÇÕES DE 380 (H2) OU 415 (H4) VOLTS.
14. ATERRAR TODAS AS FONTES DE ALIMENTAÇÃO DE 115 VOLTS FORNECIDAS PELO CLIENTE CONFORME DEFINIDO NOS REGULAMENTOS. SÃO FORNECIDOS PARAFUSOS VERDES DE ATERRAMENTO NO PAINEL DE CONTROLE DA UNIDADE.
ESPECIFICAÇÕES E REQUISITOS DO CONTATO
15. OS CONTATOS SECOS FORNECIDOS COM A UNIDADE PARA O CONTROLE DA BOMBA DO EVAPORADOR, OS RELÉS DE ESTADO OPERACIONAL DA UNIDADE E O RELÉ DO ESTADO DE FABRICAÇÃO DE GELO (1U10, 1U12 & 1U13) POSSUEM ESPECIFICAÇÃO DE 7,2 AMPS RESISTIVO, 2,88 AMPS EM TAREFA PILOTO OU 1/3 HP, 7,2 FLA A 120 VOLTS 60 Hz. OS CONTATOS SÃO ESPECIFICADOS PARA TAREFAS GERAIS COM 5 AMPS A 240 VOLTS. O TAMANHO MÁXIMO DE FUSÍVEL PARA QUALQUER UM DESTES CIRCUITOS É DE 15 AMPS.
16. OS CONTATOS FORNECIDOS PELO CLIENTE PARA TODAS AS CONEXÕES DE BAIXA TENSÃO DEVEM SER COMPATÍVEIS COM O CIRCUITO SECO DE 24 VOLTS CC PARA UMA CARGA RESISTIVA DE 12 MA, RECOMENDA-SE CONTATOS FOLHADOS A PRATA OU OURO.
17. O INTERRUPTOR DE FLUXO E OS CONTATOS DE INTERBLOQUEIO DEVEM SER ACEITÁVEIS PARA USO EM UM CIRCUITO DE 120 VOLTS 1 mA, OU EM UM CIRCUITO DE 220 VOLTS 2 mA.
18. OS INDICADORES FORNECIDOS EM CAMPO PODEM SER RELÉS (CONFORME MOSTRADO) LUZES OU DISPOSITIVOS SONOROS. SÃO MOSTRADAS QUATRO FUNÇÕES DUPLICADAS. AS FUNÇÕES DUPLICADAS PODEM SER CONECTADAS A UM OU AMBOS OS CONTATOS DE RELÉ NORMALMENTE ABERTOS OU NORMALMENTE FECHADOS DE CADA UM DOS RELÉS DE 4 SPDT NO MÓDULO OPCIONAL DE ESTADO OPERACIONAL DA UNIDADE.
AS FUNÇÕES DOS RELÉS DO MÓDULO DE ESTADO OPERACIONAL SÃO PROGRAMÁVEIS. AS FUNÇÕES PADRÃO SÃO MOSTRADAS. VER O IOM PARA OBTEN MAIS DETALHES.



PRECAUÇÃO

Perigo por Tensão!

Interromper toda a alimentação elétrica, incluindo interruptores remotos, antes de executar serviços. Seguir os procedimentos de bloqueio/retirada de serviço apropriados para assegurar que a alimentação não possa ser inadvertidamente energizada. A não-observância da interrupção da alimentação antes da execução de serviços pode resultar em morte ou sérios ferimentos.



ATENÇÃO

Usar Apenas Condutores de Cobre!
Os terminais da unidade não foram projetados para aceitar outros tipos de condutores. A não-observância no uso de condutores de cobre pode resultar em danos ao equipamento

Fiação e Layout

Notas para Fiação em Campo, Unidades com 3 e 4 Compressores, Alimentação de Ponto Duplo

NOTAS GERAIS:

1. ATENÇÃO - NÃO ENERGIZAR A UNIDADE ATÉ QUE OS PROCEDIMENTOS DE VERIFICAÇÃO E ATIVAÇÃO TENHAM SIDO COMPLETADOS.
2. TODOS OS MOTORES SÃO PROTEGIDOS CONTRA FALHAS PRIMÁRIAS DE FASE ÚNICA.
3. CUIDADO - O CONTROLE DE BOMBA TRANE DEVE SER USADO PARA EFETUAR O CONTROLE DA BOMBA. A BOMBA DE ÁGUA GELADA DO EVAPORADOR DEVE SER CONTROLADA PELA SAÍDA DO RESFRIADOR. A NÃO-OBSERVÂNCIA DESTES REQUISITOS PODE RESULTAR EM DANOS À UNIDADE.
4. AS SEGUINTE CARACTERÍSTICAS SÃO OPCIONAIS E PODEM SER FORNECIDAS OU NÃO. A FIAÇÃO, FORNECIDA PELO CLIENTE PARA TODAS AS CARACTERÍSTICAS E OPÇÕES PADRÕES, É MOSTRADA NESTE DIAGRAMA. AS CARACTERÍSTICAS OPCIONAIS ESTÃO IDENTIFICADAS COMO TAL.
 - OPÇÕES DE BAIXA TENSÃO (CLASSE 2)
 - INTERFACE DE COMUNICAÇÕES TRACER
 - LIGA/DESLIGA DA FABRICAÇÃO DE GELO
 - PONTO DE CONFIGURAÇÃO EXTERNO DO LIMITE ATUAL E DA ÁGUA GELADA
 - OPÇÕES DE 115 VOLTS PARA UNIDADES DE 60 Hz
 - ESTADO DA FABRICAÇÃO DE GELO
 - MÓDULO DO ESTADO OPERACIONAL DA UNIDADE
 - AQUECEDOR DO EVAPORADOR (PROTEÇÃO DE CONGELAMENTO), PADRÃO COM EVAPORADOR MONTADO NA UNIDADE.
 - A OPÇÃO DE TOMADA DE CONVENIÊNCIA ESTÁ DISPONÍVEL APENAS EM UNIDADES DE 60 Hz.
18. OPÇÕES DE TENSÃO DE LINHA
 - PODE SER ESPECIFICADA ALIMENTAÇÃO DE FONTE ÚNICA OU DUPLA. ESTE DESENHO APRESENTA A OPÇÃO DE FONTE DUPLA.
 - QUANDO ESPECIFICADAS, AS CONEXÕES DE FIAÇÃO DE ALIMENTAÇÃO DO CLIENTE SÃO FEITAS AO CIRCUITO 1 (PAINEL DE CONTROLE 1) E CIRCUITO 2 (PAINEL DE CONTROLE 2). AS OPÇÕES DISPONÍVEIS NOS PAINÉIS 1 & 2 PARA TERMINAÇÃO DE FIAÇÃO DO CLIENTE INCLUEM BLOCOS DE TERMINAIS, INTERRUPTORES DE DESCONEXÃO OU DISJUNTORES TIPO HACR. (TB, SW, CB)
 - OS DISPOSITIVOS DE TERMINAÇÃO DE FIOS DESTACADOS PODEM SER MONTADOS VERTICAL OU HORIZONTALMENTE. VER ENTRADA PARA O AJUSTE CORRETO DE FASES QUANDO O DISPOSITIVO FOR MONTADO VERTICALMENTE.
3. REQUISITOS DE FIAÇÃO
 - 5. AS CONEXÕES DE FIAÇÃO EM CAMPO NECESSÁRIAS SÃO MOSTRADAS COMO LINHAS PONTILHADAS.
 - 6. TODA A FIAÇÃO EM CAMPO DEVE ESTAR DE ACORDO COM O CÓDIGO NACIONAL ELÉTRICO E OS REQUISITOS ESTADUAIS E LOCAIS. A FIAÇÃO DA UNIDADE DE EXPORTAÇÃO DEVE ESTAR EM CONFORMIDADE COM OS CÓDIGOS LOCAIS APLICÁVEIS.
 - 7. TODA A FIAÇÃO DE ALIMENTAÇÃO DA UNIDADE DEVE TER APENAS CONECTORES DE COBRE E TER UMA ESPECIFICAÇÃO MÍNIMA DE ISOLAMENTO TÉRMICO DE 90°C. VER NA PLACA DE IDENTIFICAÇÃO DA UNIDADE OS REQUISITOS DE AMPACIAMENTO MÍNIMA DE FIAÇÃO E TAMANHO MÁXIMO DE FUSÍVEL. OS TAMANHOS DE TERMINAIS DA FIAÇÃO DE ALIMENTAÇÃO PARA AS DIVERSAS UNIDADES SÃO MOSTRADOS NO DESENHO 2309-2246.
 - 8. TODA A FIAÇÃO DO CIRCUITO DE CONTROLE DEVE TER APENAS CONDUTORES DE COBRE E TER UMA ESPECIFICAÇÃO MÍNIMA DE ISOLAMENTO DE 300 VOLTS. COM AS EXCEÇÕES OBSERVADAS, TODAS AS CONEXÕES DE FIAÇÃO DO CLIENTE SÃO FEITAS AOS TERMINAIS CAIXA MONTADOS NA PLACA DE CIRCUITOS COM FIOS DE 14 A 18 AWG. A FITA TÉRMICA E/OU TOMADA DE CONVENIÊNCIA E O LADO TERRA DO INTERRUPTOR DE FLUXO SÃO CONECTADOS ÀS TIRAS DE TERMINAIS COM UM PARAFUSO #10 QUE ACEITA TERMINAIS TIPO ANEL OU FORQUILHA OU FIOS DESCASCADOS.
 - 9. NÃO EXECUTAR A FIAÇÃO DE CONTROLE DE BAIXA TENSÃO (30 VOLTS OU MENOS) EM CONDUTOS COM FIAÇÃO DE 110 VOLTS OU MAIS. NÃO EXCEDER OS SEGUINTE COMPRIMENTOS MÁXIMOS PARA UM DETERMINADO TAMANHO: 14 AWG, 5000 PÉS; 16 AWG, 2000 PÉS; 18 AWG, 1000 PÉS.
 - 10. SÃO NECESSÁRIOS FIOS DE PAR TORCIDO BLINDADO PARA CONEXÕES AO MÓDULO DA INTERFACE DE COMUNICAÇÕES (1U8). A BLINDAGEM DEVE SER ATERRADA NA EXTREMIDADE DO PAINEL DE CONTROLE DO RTAC.
 - 11. OS CONTATOS PARA ESTES DISPOSITIVOS SÃO LIGADOS EM FÁBRICA PELAS PONTES W1 & W2 PARA PERMITIR A OPERAÇÃO DA UNIDADE. SE FOR DESEJADO O CONTROLE REMOTO, REMOVER AS PONTES E CONECTAR AO CIRCUITO DE CONTROLE DESEJADO.
 - 12. AO SEREM DESPACHADOS, OS TRANSFORMADORES DE POTÊNCIA DO CONTROLE DA UNIDADE DE 400 VOLTS POSSUEM FIAÇÃO NA DERIVAÇÃO DE 400 VOLTS (H3). OS FIOS DO TRANSFORMADOR 126a & 126B DEVEM SER RECONECTADOS À DERIVAÇÃO APROPRIADA PARA AS ALIMENTAÇÕES DE 380 (H2) OU 415 (H4) VOLTS.
 - 13. ATERRAR TODAS AS FONTES DE ALIMENTAÇÃO DE 115 VOLTS FORNECIDAS PELO CLIENTE CONFORME DEFINIDO NOS REGULAMENTOS SÃO FORNECIDOS PARAFUSOS VERDES DE ATERRAMENTO NO PAINEL DE CONTROLE DA UNIDADE.
- ESPECIFICAÇÕES E REQUISITOS DO CONTATO
 - 14. OS CONTATOS SECOS FORNECIDOS COM A UNIDADE PARA O CONTROLE DA BOMBA DO EVAPORADOR, OS RELÉS DE ESTADO OPERACIONAL DA UNIDADE E O RELÉ DO ESTADO DE FABRICAÇÃO DE GELO (1U10, 1U12 & 1U13) POSSUEM ESPECIFICAÇÃO DE 1/3 HP, 7,2 FLAA 120 VOLTS 60 Hz. OS CONTATOS SÃO ESPECIFICADOS PARA TAREFAS GERAIS COM 5 AMPS A 240 VOLTS. O TAMANHO MÁXIMO DE FUSÍVEL PARA QUALQUER UM DESTES CIRCUITOS É DE 15 AMPS.
 - 15. OS CONTATOS FORNECIDOS PELO CLIENTE PARA TODAS AS CONEXÕES DE BAIXA TENSÃO DEVEM SER COMPATÍVEIS COM O CIRCUITO SECO DE 24 VOLTS CC PARA UMA CARGA RESISTIVA DE 12 MA, RECOMENDA-SE CONTATOS FOLHADOS A PRATA OU OURO.
 - 16. O INTERRUPTOR DE FLUXO E OS CONTATOS DE INTERBLOQUEIO DEVEM SER ACEITÁVEIS PARA USO EM UM CIRCUITO DE 120 VOLTS 1 mA, OU EM UM CIRCUITO DE 220 VOLTS 2 mA.
 - 17. OS INDICADORES FORNECIDOS EM CAMPO PODEM SER RELÉS (CONFORME MOSTRADO) LUZES OU DISPOSITIVOS SONOROS. SÃO MOSTRADAS QUATRO FUNÇÕES DUPLICADAS. AS FUNÇÕES DUPLICADAS PODEM SER CONECTADAS A UM OU AMBOS OS CONTATOS DE RELÉ NORMALMENTE ABERTOS OU NORMALMENTE FECHADOS DE CADA UM DOS RELÉS DE 4 SPDT NO MÓDULO OPCIONAL DE ESTADO OPERACIONAL DA UNIDADE.
 - AS FUNÇÕES DOS RELÉS DO MÓDULO DE ESTADO OPERACIONAL SÃO PROGRAMÁVEIS. AS FUNÇÕES PADRÃO SÃO MOSTRADAS. VER O IOM PARA OBTEN MAIS DETALHES.



PRECAUÇÃO

Perigo por Tensão!

Interromper toda a alimentação elétrica, incluindo interruptores remotos, antes de executar serviços. Seguir os procedimentos de bloqueio/retirada de serviço apropriados para assegurar que a alimentação não possa ser inadvertidamente energizada. A não-observância da interrupção da alimentação antes da execução de serviços pode resultar em morte ou sérios ferimentos.



ATENÇÃO

Usar Apenas Condutores de Cobre!

Os terminais da unidade não foram projetados para aceitar outros tipos de condutores. A não-observância no uso de condutores de cobre pode resultar em danos ao equipamento

TAMANHOS DE FUSÍVEIS PARA SUBSTITUIÇÃO

FUNÇÃO DE PROTEÇÃO DE FUSÍVEL	TAM UNID.	TENSÃO UNID.	DESUGNAÇÃO	VOLTS	CLASSE	AMPS
VENTILADORES DO CONDENSADOR	250 A 350	TODAS	1F1-1F6/1F23-1F28/2F7-2F12/2F23-2F28	600	R	40
CONTROLE TRANSFORMADOR POTÊNCIA PRIMÁRIO	251 A 350	200/60	1F13,1F1482F13,2F14	600	CC	6,24
CONTROLE TRANSFORMADOR POTÊNCIA PRIMÁRIO	252 A 350	230/60	1F13,1F1482F13,2F15	600	CC	6
CONTROLE TRANSFORMADOR POTÊNCIA PRIMÁRIO	253 A 350	380/60	1F13,1F1482F13,2F16	600	CC	3,5
CONTROLE TRANSFORMADOR POTÊNCIA PRIMÁRIO	254 A 350	460/60	1F13,1F1482F13,2F17	600	CC	5
CONTROLE TRANSFORMADOR POTÊNCIA PRIMÁRIO	255 A 350	575/60	1F13,1F1482F13,2F18	600	CC	4
CONTROLE TRANSFORMADOR POTÊNCIA PRIMÁRIO	256 A 350	400/50	1F13,1F1482F13,2F19	600	CC	5
CONTROLE TRANSFORMADOR POTÊNCIA 115V SEC.	257 A 350	TODAS	1F-12/2F15	600	CC	10
CONTROLE TRANSFORMADOR POTÊNCIA 24V SEC.	258 A 350	TODAS	1F16/2F16	600	CC	5
INVERSOR DRIVE E/OU INVERSOR TRANSFORMADOR PRIM.	259 A 350	380/60	1F17-1F22/2F17-2F22	600	CC	9
INVERSOR DRIVE E/OU INVERSOR TRANSFORMADOR PRIM.	260 A 350	460/60, 400/50	1F17-1F22/2F17-2F22	600	CC	10
INVERSOR DRIVE E/OU INVERSOR TRANSFORMADOR PRIM.	261 A 350	575/680	1F17-1F22/2F17-2F22	600	CC	6,25

Fiação e Layout

Notas para o Layout de Campo, Unidades com 3 e 4 Compressores

NOTAS GERAIS:

1. ATENÇÃO - NÃO ENERGIZAR A UNIDADE ATÉ QUE OS PROCEDIMENTOS DE VERIFICAÇÃO E ATIVAÇÃO TENHAM SIDO COMPLETADOS.
3. TODOS OS MOTORES SÃO PROTEGIDOS CONTRA FALHAS PRIMÁRIAS DE FASE ÚNICA.
CUIDADO - O CONTROLE DE BOMBA TRANE DEVE SER USADO PARA EFETUAR O CONTROLE DA BOMBA. A BOMBA DE ÁGUA GELADADO EVAPORADOR DEVE SER CONTROLADA PELA SAÍDA DO RESFRIADOR. A NÃO-OBSERVÂNCIA DESTES REQUISITOS PODE RESULTAR EM DANOS À UNIDADE.
4. AS SEGUINTES CARACTERÍSTICAS SÃO OPCIONAIS E PODEM SER FORNECIDAS OU NÃO. A FIAÇÃO, FORNECIDA PELO CLIENTE PARA TODAS AS CARACTERÍSTICAS E OPÇÕES PADRÕES, É MOSTRADA NESTE DIAGRAMA. AS CARACTERÍSTICAS OPCIONAIS ESTÃO IDENTIFICADAS COMO TAL.
OPÇÕES DE BAIXA TENSÃO (CLASSE 2)
INTERFACE DE COMUNICAÇÕES TRACER
LIGA/DESLIGA DA FABRICAÇÃO DE GELO
PONTO DE CONFIGURAÇÃO EXTERNO DO LIMITE ATUAL E DA ÁGUA GELADA
OPÇÕES DE 115 VOLTS
ESTADO DA FABRICAÇÃO DE GELO
MÓDULO DO ESTADO OPERACIONAL DA UNIDADE
AQUECEDOR DO EVAPORADOR (PROTEÇÃO DE CONGELAMENTO), PADRÃO COM EVAPORADOR MONTADO NA UNIDADE.
OPÇÃO DE TOMADA DE CONVENIÊNCIA
18. OPÇÕES DE TENSÃO DE LINHA
PODE SER ESPECIFICADA UMA FONTE DE ALIMENTAÇÃO ÚNICA OU DUPLA.
QUANDO A FONTE DE ALIMENTAÇÃO ÚNICA FOR ESPECIFICADA, SERÁ FORNECIDO UM PAINEL ADICIONAL PARA A FIAÇÃO EM CAMPO. ESTE PAINEL ESTÁ DISPONÍVEL APENAS COM BLOCOS DE TERMINAIS OU CONECTORES. NESTE CASO, OS PAINÉIS 1 E 2 SÃO SEMPRE FORNECIDOS COM UM ÚNICO DISJUNTOR TIPO HACR.

REQUISITOS DE FIAÇÃO

5. AS CONEXÕES DE FIAÇÃO EM CAMPO NECESSÁRIAS SÃO MOSTRADAS COMO LINHAS PONTILHADAS.
6. TODA A FIAÇÃO EM CAMPO DEVE ESTAR DE ACORDO COM O CÓDIGO NACIONAL ELÉTRICO E OS REQUISITOS ESTADUAIS E LOCAIS. A FIAÇÃO DA UNIDADE DE EXPORTAÇÃO DEVE ESTAR EM CONFORMIDADE COM OS CÓDIGOS LOCAIS APLICÁVEIS.
7. TODA A FIAÇÃO DE ALIMENTAÇÃO DA UNIDADE DEVE TER APENAS CONECTORES DE COBRE E TER UMA ESPECIFICAÇÃO MÍNIMA DE ISOLAMENTO TÉRMICO DE 90°C. VER NA PLACA DE IDENTIFICAÇÃO DA UNIDADE OS REQUISITOS DE AMPACIDADE MÍNIMA DE CIRCUITO E TAMANHO MÁXIMO DE FUSÍVEL. OS TAMANHOS DE TERMINAIS DA FIAÇÃO DE ALIMENTAÇÃO PARA AS DIVERSAS UNIDADES SÃO MOSTRADOS NO DESENHO 2309-2246.
8. TODA A FIAÇÃO DO CIRCUITO DE CONTROLE DEVE TER APENAS CONDUTORES DE COBRE E TER UMA ESPECIFICAÇÃO MÍNIMA DE ISOLAMENTO DE 300 VOLTS. COM AS EXCEÇÕES OBSERVADAS, TODAS AS CONEXÕES DE FIAÇÃO DO CLIENTE SÃO FEITAS AOS TERMINAIS CAIXA MONTADOS NA PLACA DE CIRCUITOS COM FIOS DE 14 A 18 AWG. A FITA TÉRMICA E/OU TOMADA DE CONVENIÊNCIA E O LADO TERRA DO INTERRUPTOR DE FLUXO SÃO CONECTADOS ÀS TIRAS DE TERMINAIS COM UM PARAFUSO #10 QUE ACEITA TERMINAIS TIPO ANEL OU FORQUILHA OU FIOS DESCASCADOS.
9. NÃO EXECUTAR A FIAÇÃO DE CONTROLE DE BAIXA TENSÃO (30 VOLTS OU MENOS) EM CONDUTES COM FIAÇÃO DE 110 VOLTS OU MAIS. NÃO EXCEDER OS SEGUINTES COMPRIMENTOS MÁXIMOS PARA UM DETERMINADO TAMANHO: 14 AWG, 5000 PÉS; 16 AWG, 2000 PÉS; 18 AWG, 1000 PÉS.
10. SÃO NECESSÁRIOS FIOS DE PAR TORCIDO BLINDADO PARA CONEXÕES AO MÓDULO DA INTERFACE DE COMUNICAÇÕES (1U8). A BLINDAGEM DEVE SER ATERRADA NA EXTREMIDADE DO PAINEL DE CONTROLE DO RTAC.
11. OS CONTATOS PARA ESTES DISPOSITIVOS SÃO LIGADOS EM FÁBRICA PELAS PONTES W1 & W2 PARA PERMITIR A OPERAÇÃO DA UNIDADE. SE FOR DESEJADO O CONTROLE REMOTO, REMOVER AS PONTES E CONECTAR AO CIRCUITO DE CONTROLE DESEJADO.
12. SÃO NECESSÁRIAS FONTES DE ALIMENTAÇÃO DE 115 V 60 Hz FORNECIDAS EM CAMPO. O TAMANHO MÁXIMO DE FUSÍVEL PARA O AQUECEDOR DO EVAPORADOR É DE 20 AMPS EM PRODUTOS DE 115 V O TAMANHO MÁXIMO DE FUSÍVEL PARA TODOS OS OUTROS CIRCUITOS FORNECIDOS EM CAMPO É DE 15 AMPS. ATERRAR TODAS AS FONTES DE ALIMENTAÇÃO FORNECIDAS PELO CLIENTE CONFORME DEFINIDO NOS REGULAMENTOS. SÃO FORNECIDOS PARAFUSOS VERDES DE ATERRAMENTO NO PAINEL DE CONTROLE DA UNIDADE.

ESPECIFICAÇÕES E REQUISITOS DO CONTATO

13. OS CONTATOS SECOS FORNECIDOS COM A UNIDADE PARA O CONTROLE DA BOMBA DO EVAPORADOR, OS RELÉS DE ESTADO OPERACIONAL DA UNIDADE E O RELÉ DO ESTADO DE FABRICAÇÃO DE GELO POSSUEM ESPECIFICAÇÃO DE 7,2 AMPS RESISTIVO, 2,88 AMPS EM TAREFA PILOTO OU 1/3 HP, 7,2 FLA A 120 VOLTS 60 Hz. OS CONTATOS SÃO ESPECIFICADOS PARA TAREFAS GERAIS COM 5 AMPS A 240 VOLTS.
14. OS CONTATOS FORNECIDOS PELO CLIENTE PARA TODAS AS CONEXÕES DE BAIXA TENSÃO DEVEM SER COMPATÍVEIS COM O CIRCUITO SECO DE 24 VOLTS CC PARA UMA CARGA RESISTIVA DE 12 MA, RECOMENDA-SE CONTATOS FOLHADOS A PRATA OU OURO.
15. O INTERRUPTOR DE FLUXO E OS CONTATOS DE INTERBLOQUEIO DEVEM SER ACEITÁVEIS PARA USO EM UM CIRCUITO DE 120 VOLTS 1 mA, OU EM UM CIRCUITO DE 220 VOLTS 2 mA.
16. OS INDICADORES FORNECIDOS EM CAMPO PODEM SER RELÉS (CONFORME MOSTRADO) LUZES OU DISPOSITIVOS SONOROS. SÃO MOSTRADAS QUATRO FUNÇÕES DUPLICADAS. AS FUNÇÕES DUPLICADAS PODEM SER CONECTADAS A UM OU AMBOS OS CONTATOS DE RELÉ NORMALMENTE ABERTOS OU NORMALMENTE FECHADOS DE CADA UM DOS RELÉS DE 4 SPDT NO MÓDULO OPCIONAL DE ESTADO OPERACIONAL DA UNIDADE.
AS FUNÇÕES DOS RELÉS DO MÓDULO DE ESTADO OPERACIONAL SÃO PROGRAMÁVEIS. VER O IOM PARA OBTER MAIS DETALHES. AS FUNÇÕES PADRÃO SÃO MOSTRADAS.
OS CONTATOS NORMALMENTE ABERTOS EM CADA RELÉ OPERAM DA SEGUINTE MANEIRA:
CONTATOS PARA O INDICADOR DE ALARMES FECHAM NO CASO DE MAU-FUNIONAMENTO DA UNIDADE.
CONTATOS PARA O INDICADOR DE OPERAÇÃO DA UNIDADE FECHAM DURANTE A OPERAÇÃO DE QUALQUER COMPRESSOR.
CONTATOS PARA O INDICADOR DE CAPACIDADE MÁXIMA DA UNIDADE FECHAM QUANDO TODOS OS COMPRESSORES DA UNIDADE ESTÃO COMPLETAMENTE CARREGADOS.
CONTATOS PARA O INDICADOR DE OPERAÇÃO LIMITADA DA UNIDADE FECHAM SE A OPERAÇÃO NORMAL DA UNIDADE ESTIVER RESTRINGIDA POR ALGUM PARÂMETRO OPERACIONAL.



PRECAUÇÃO

Perigo por Tensão!

Interromper toda a alimentação elétrica, incluindo interruptores remotos, antes de executar serviços. Seguir os procedimentos de bloqueio/retirada de serviço apropriados para assegurar que a alimentação não possa ser inadvertidamente energizada. A não-observância da interrupção da alimentação antes da execução de serviços pode resultar em morte ou sérios ferimentos.



ATENÇÃO

Usar Apenas Condutores de Cobre!

Os terminais da unidade não foram projetados para aceitar outros tipos de condutores. A não-observância no uso de condutores de cobre pode resultar em danos ao equipamento

Controles

Controles Independentes

Interfaces de operação

O DynaView é um visor LCD sensível ao toque, no qual se navega através de menus. Esta é uma interface avançada que permite ao usuário acessar qualquer informação importante relacionada a *set point*, temperaturas, modos, dados elétricos, pressões e diagnósticos.

Controles de Segurança

Um microcontrolador centralizado oferece um alto nível de proteção da máquina. Como os controles de segurança estão mais inteligentes, eles limitam a operação do compressor, minimizando assim o desligamento por falhas. Os Controles monitoram diretamente as variáveis de controle que comandam a operação do resfriador: corrente do motor, pressão do evaporador e pressão do condensador. Quando qualquer uma destas variáveis se aproxima de uma condição limite em que pode ocorrer um desligamento de segurança, os Controles do Resfriador executam ações corretivas para evitar o desligamento e manter o resfriador em operação. Isto acontece através de ações combinadas de modulação da válvula de carregamento do compressor, modulação da válvula eletrônica de expansão e escalonamento dos ventiladores. Os Controles do Resfriador otimizam o consumo de energia total do resfriador durante as condições normais de operação. Durante condições anormais de operação, o microprocessador continuará a otimizar o desempenho do resfriador, executando a ação corretiva necessária para evitar o desligamento. Isto mantém a capacidade de resfriamento disponível até que o problema possa ser solucionado. Sempre que possível, é permitido ao resfriador executar suas funções, produzindo água gelada. Além disso, os controles do micro-

Fig. 23 - Controlador CH530



computador permitem outros tipos de proteção, como, por exemplo, contra sobretensão e subtensão. Sobretudo, os controles de segurança ajudam a manter a edificação ou processo em operação e sem problemas.

Controles Independentes

A interface para unidades independentes é muito simples; é necessário apenas um liga/desliga remoto para o agendamento de operação da unidade. Os sinais do contactor auxiliar da bomba de água gelada ou um interruptor de fluxo são ligados ao interlock do fluxo de água gelada. Os sinais de um programador de horário ou algum outro dispositivo remoto podem ser ligados à entrada liga/desliga externa.

Características Padrão

- **Liga/Desliga Externo** — Através de um contato SPST, instalado remotamente o equipamento poderá ser ativado ou desativado.

- Interlock do Fluxo de Água Gelada

- Um contador auxiliar do contador da bomba d' água ou uma chave de fluxo permitirá que o equipamento possa ope-

rar. Assim, o equipamento irá sempre trabalhar em conjunto com o sistema de bombas.

- **Interbloqueio Externo** — Um contador NF, ligado a esta entrada, desativará a unidade e exigirá um reset manual do micro controlador da unidade, quando aberto. Este fechamento é tipicamente acionado por um sistema, como, por exemplo, um alarme de incêndio.

- Controle da Bomba de Água Gelada

— Os controles da unidade oferecem uma saída para controlar a(s) bomba(s) de água gelada. É necessário apenas um fechamento de contato para o resfriador iniciar o sistema de água gelada. O controle da bomba de água gelada pelo controlador é um requisito dos equipamentos a ar Série R®.

- Reset da Temperatura da Água Gelada

— O reset do equipamento pode se basear na temperatura da água de retorno ou na temperatura do ar externo.

Controles

Controles para Sistemas Genéricos de Automação Predial

Interface Fácil para um Sistema Genérico de Gerenciamento Predial

O controle do resfriador a ar Série R[®] por sistemas de gerenciamento predial está com um sistema avançado, embora simples, com a Interface de Comunicações LonTalk para Resfriadores (LCI-C) ou com Pontos de Hardware de um Sistema Genérico de Gerenciamento Predial.

O que é LonTalk, Echelon e LonMark?

LonTalk é um protocolo de comunicações desenvolvido pela Echelon Corporation. A associação LonMark desenvolve perfis de controle utilizando o protocolo de comunicação LonTalk. O LonTalk é um protocolo de comunicações a nível de unidade, ao contrário do BACNet, usado a nível de sistema.

Interface de Comunicações LonTalk para Resfriadores (LCI-C)

A Interface de Comunicações LonTalk para Resfriadores (LCI-C) oferece a um sistema genérico de automação as entradas/saídas do perfil de resfriador LonMark. As entradas/saídas incluem variáveis de rede obrigatórias e opcionais. Nota: os nomes de variáveis de rede LonMark estarão entre parênteses quando forem diferentes da convenção de nomenclatura do resfriador.

Entradas do Resfriador:

- Habilitar/Desabilitar Resfriador
- *Set Point* de Líquido (*Set Point* de Resfriamento)
- *Set Point* de Limite de corrente (Entrada de Limite de Capacidade)
- Fabricação de gelo (Modo Resfriador)

Saídas do Resfriador:

- Liga/Desliga
- *Set Point* Ativo
- %RLA Médio (Nível de Capacidade Real)
- *Set Point* de Limite de corrente Ativo (Limite da Capacidade)
- Temperatura de Saída de água gelada
- Temperatura de Entrada de água gelada

- Descrição de Alarmes
- Status do Resfriador

Pontos de Hardware de Sistema Genérico de Gerenciamento Predial (GBAS)

Um GBAS também pode ser acessado através de entrada/saída de hardware. As entradas/saídas são as seguintes:

Entradas de hardware do resfriador:

- Habilitar/desabilitar resfriador
- Habilitar/desabilitar circuito
- *Set Point* externo de água gelada
- *Set Point* externo de limite de corrente
- Habilitação da fabricação de gelo
- *Set Point* Externo de água gelada

Permite a configuração externa independente do *set point* do painel frontal através de um dos meios a seguir:

- a) Entrada 2-10 VCC, ou
- b) Entrada 4-20 mA

Set Point Externo de Limite de corrente Permite a configuração externa independente do *set point* do painel frontal através de um dos meios a seguir:

- c) Entrada 2-10 VCC, ou
- b) Entrada 4-20 mA

Saídas de hardware do resfriador:

- Indicação de operação do compressor
- Indicação de alarmes (Ckt1/Ckt 2)
- Capacidade máxima
- Estado da fabricação de gelo

Contatos para Indicação de Alarmes A unidade oferece um jogo de contatos C/NA/NF (Comum/normalmente fechado/normalmente aberto) que comutam entre si.

- a) Estado ligado/desligado do compressor
- b) Operação do compressor à capacidade máxima
- c) A ocorrência de uma falha (Ckt 1/Ckt 2) Estes fechamentos de contato podem ser usados para ativar luzes de alarme ou campainhas de alarme no local.

Controle da fabricação de gelo

Fornece a interface para sistemas de controle de fabricação de gelo.

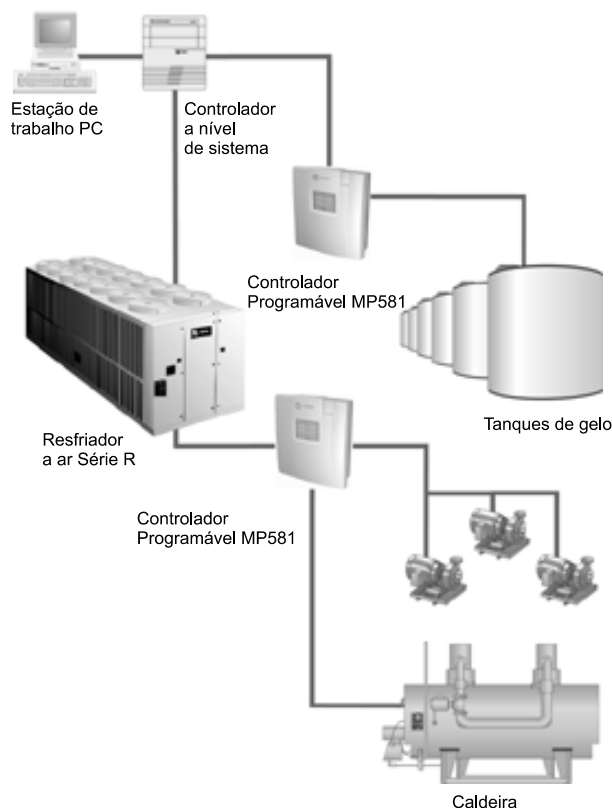

Controles

Controles do Sistema de Conforto Integrado Trane

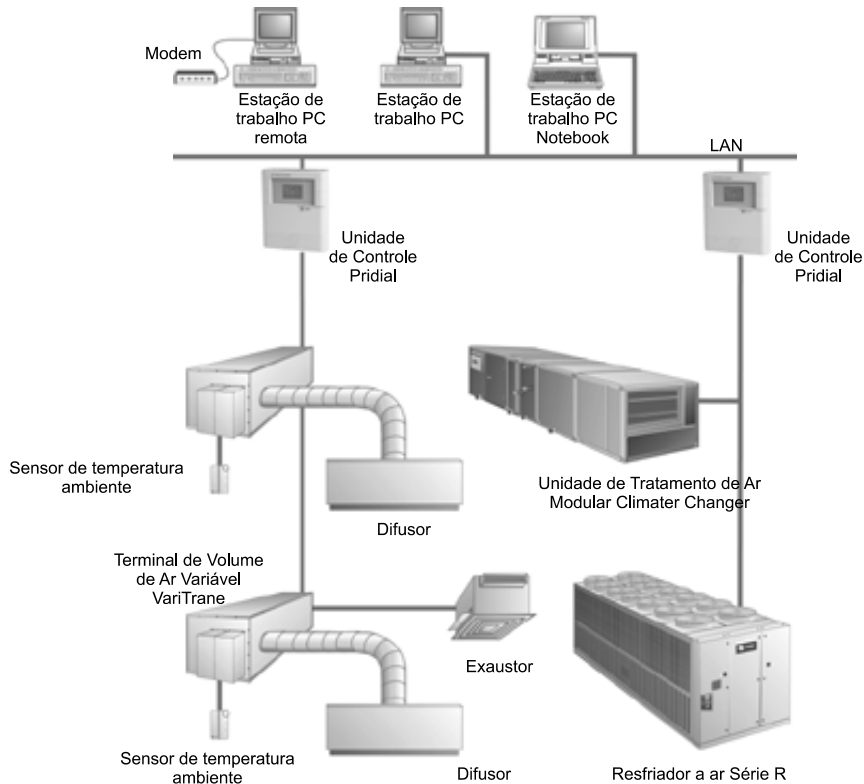

Controles Tracer Summit — Interface Com o Sistema de Conforto Integrado (ICS) Trane

Controle de Planta de Resfriadores Trane
O Sistema de Gerenciamento Predial de Tracer Summit com Controle de Resfriadores fornece as funções de automação predial e gerenciamento de energia através de um controle independente. O Controle de Planta de Resfriador é capaz de monitorar e controlar todo o sistema da planta de resfriadores

Aplicativos disponíveis :

- Programador de horário
- Limitador de demanda
- Sequenciamento do resfriador
- Linguagem para controle do processo
- Processamento Boleano
- Controle de ambiente
- Relatórios e registros
- Mensagens personalizadas
- Tempo de operação e manutenção
- Registro de tendências
- Laço de controle PID

E, é claro, o Controle de Resfriadores Trane pode ser usado independentemente ou associado a um sistema de automação predial completo.

Quando o resfriador a ar Série R® é usado com um sistema Tracer® Summit da Trane, a unidade pode ser monitorada e controlada a partir de um local remoto. O resfriador a ar Série R® pode ser controlado para se adequar à estratégia global de automação predial, usando o agendamento de horário, alteração programada, limitação de demanda e sequenciamento do resfriador. O proprietário de uma edificação pode monitorar completamente o resfriador a ar Série R® a partir do sistema Tracer, pois todas as informações de monitoração indicadas no controlador da unidade podem ser lidas a partir do visor do sistema Tracer. Além disso, todas as informações do poderoso diagnóstico podem ser lidas no sistema Tracer. O melhor é que esta poderosa habilidade é conseguida com um único

par trançado de fios. Os resfriadores a ar Série R® podem ter interface com vários sistemas externos de controle diferentes, de simples unidades independentes a sistemas de fabricação de gelo. Cada unidade requer fonte de alimentação trifásica e uma fonte de alimentação 115 V/60 Hz. A fonte de alimentação adicional alimenta os aquecedores do evaporador.

Um único par trançado de fios ligado diretamente entre o resfriador a ar Série R® e um sistema Tracer® Summit fornece habilidades de controle, monitoração e diagnóstico. As funções de controle incluem liga/desliga, ajuste do *set point* da temperatura de saída de água, bloqueio de operação do compressor para limitação da demanda e controle do modo de fabricação de gelo. O sistema Tracer efetua a leitura das informações de monitoração, como temperaturas da água de entrada e de saída do evaporador e temperatura do ar externo. O sistema Tracer pode ler mais do que 60 códigos de diagnóstico individuais. Além disso, o sistema Tracer pode fornecer controle de sequenciamento para até 25 unidades no mesmo circuito de água gelada. O controle de sequenciamento da bomba pode ser fornecido a partir do sistema Tracer.

Opções Necessárias

Interface do Tracer

Dispositivos Externos da Trane Necessários

Tracer Summit®, Tracer 100 System ou Controle da Planta de Resfriadores Tracer

Características Adicionais que Podem Ser Usadas

Controle de fabricação de gelo

Controles do Sistema de Conforto Integrado Trane

Controles de Sistemas de Fabricação de Gelo

A opção de fabricação de gelo pode ser encomendada com o resfriador a ar Série R®. A unidade terá dois modos de operação, fabricação de gelo e resfriamento diurno normal. No modo de fabricação de gelo, o resfriador a ar Série R® irá operar com a capacidade total do compressor até que a temperatura do fluido refrigerado de retorno que entra no evaporador atenda o *set point* da fabricação de gelo. Este *set point* da fabricação de gelo é ajustado manualmente no microcontrolador da unidade. São necessários dois sinais de entrada para o resfriador a ar Série R® com opção de fabricação de gelo. O primeiro é um sinal liga/desliga para agendamento e o segundo é necessário para comutar a unidade entre o modo de fabricação de gelo e a operação diurna normal. Os sinais são fornecidos por um dispositivo remoto de automação predial, como, por exemplo, um programador de horário ou um interruptor manual. Além disso, os sinais podem ser fornecidos através de um par de fio trançados de um sistema Tracer ou de uma interface de comunicação LonTalk, mas as placas de comunicação fornecidas com a Opção de Controle da Fabricação de Gelo serão necessárias.

Opções Adicionais que Podem Ser Usadas em Conjunto

Contatos de Indicação de Falhas
Interface de Comunicações (Para Sistemas Tracer)
Reset pela Temperatura da Água gelada

Características Adicionais do Tracer Summit

Automação da Planta de Resfriadores Trane

A experiência da Trane em resfriadores e controles nos torna uma escolha qualificada para a automação de resfriadores que usam os resfriadores a ar Série R®. As capacidades de controle dos resfriadores do sistema de automação predial Tracer Summit® da Trane são inigualáveis dentro da indústria. Nosso software de automação de resfriadores é completamente desenvolvido e testado pela Trane.

É uma aplicação de software padrão, e não uma programação personalizada que pode se revelar de difícil suporte, manutenção e modificação.

Eficiência Energética

A automação de resfriadores da Trane ordena inteligentemente a partida de resfriadores para otimizar a eficiência energética total da planta de resfriadores. Os resfriadores individuais são projetados para operar pico ou revezar com base na capacidade e eficiência. Um software sofisticado determina automaticamente qual resfriador operar em resposta às condições atuais. O software também rotaciona automaticamente a operação de resfriadores individuais para equalizar o tempo de operação e o desgaste entre os resfriadores.

A automação de resfriadores da Trane permite estratégias únicas para economia de energia. Um exemplo é o controle de bombas e resfriadores a partir da perspectiva do consumo total de energia do sistema. O software inteligentemente avalia e seleciona a alternativa de menor consumo de energia.

Mantendo os Operadores Informados

Uma parte crucial da operação eficiente de resfriadores é assegurar que o pessoal operacional tenha informação instantânea sobre o que está acontecendo nos equipamentos. Gráficos com desenhos esquemáticos de resfriadores, tubulação, bombas e torres descrevem claramente o sistema da planta de resfriadores, habilitando os operadores da edificação a facilmente monitorar todas as condições. Telas de estado mostram as condições atuais e as ações de controle a serem tomadas para aumentar ou diminuir a capacidade do resfriador.

Os resfriadores Série R® e outros podem ser monitorados e controlados a partir de um local remoto.

O Tracer Summit apresenta gabaritos padronizados de relatórios que listam dados chaves operacionais para a resolução de problemas e verificação de performance. Os relatórios para cada tipo de resfriador da Trane e para sistemas com três e seis resfriadores também são padronizados. Relatórios detalhados mostrando os tempos de operação dos resfriadores auxiliam

no planejamento da manutenção preventiva.

Rápida Resposta de Emergência

Entendemos a importância de manter a produção de água gelada e, ao mesmo tempo, proteger seus resfriadores de danos com alto custo. Se não for detectado um fluxo de água para a tubulação de um resfriador, a sequência de partida é interrompida para proteger o resfriador. O próximo resfriador na sequência é imediatamente ativado para manter o resfriamento.

No caso de um problema, o operador recebe uma notificação de alarme e uma mensagem de diagnóstico para auxiliar em uma resolução de problemas rápida e precisa. Um relatório instantâneo mostrando o estado do sistema imediatamente anterior a um desligamento do sistema auxilia os operadores a determinar a causa. Se as condições de emergência justificarem um desligamento manual imediato, o operador pode ignorar o controle automático.

Documentação Fácil para Conformidade com Regulamentos

A abrangente documentação das práticas de gerenciamento de refrigerantes é atualmente um fato da vida. A automação da planta de resfriadores da Trane gera os relatórios definidos na Diretriz ASHRAE 3.

Capacidades do Integrated Comfort™

Quando integrado a um sistema de gerenciamento predial Tracer Summit que executa o controle predial, a automação de resfriadores da Trane faz a coordenação com as aplicações Tracer Summit para otimizar a operação predial global. Com esta opção do sistema, uma boa parte da experiência da Trane em HVAC e controles é aplicada para oferecer soluções para vários aspectos da instalação. Se seu projeto pede uma interface para outros sistemas, o Tracer Summit pode compartilhar dados através de BACnet®, o protocolo de sistemas aberto da ASHRAE.



Especificações Mecânicas

Generalidades

As unidades são testadas com pressão de 450 psig no lado de alta, 250 psig no lado de baixa, depois evacuadas e carregadas. Todos os resfriadores a ar Série R[®] são testados em fábrica antes de serem despachados. As unidades são enviadas com uma carga operacional completa de óleo e refrigerante. Os painéis, elementos estruturais e quadro de controle das unidades são feitos em aço galvanizado e montados em uma estrutura de aço soldada. Os painéis e quadro de controle das unidades recebem uma pintura a pó, e as estruturas recebem o tratamento de galvanização a fogo, aumentando sua vida útil e evitando corrosão.

Evaporador

O evaporador é um trocador de calor tipo shell&tube com tubos de cobre com aletas internas e externas expandido nos espelhos. O evaporador é projetado, testado e construído para uma pressão de trabalho do lado do refrigerante de 200 psig. O evaporador é projetado para uma pressão de trabalho do lado da água de 150 psig. As conexões para água são do tipo victaulic[®]. Cada casco possui uma abertura para purga, um tubo de drenagem e conexões para sensores de controle da temperatura e é isolada com manta de borracha de espessura de 19 mm. São fornecidos aquecedores do evaporador com termostato para auxiliar a proteger o evaporador de congelamento em temperaturas ambientes até -20°F.

Condensador e Ventiladores

As serpentinas do condensador a ar possuem aletas de alumínio mecanicamente ligadas a tubulação. A serpentina do condensador possui um circuito de sub-resfriamento. Os condensadores são testados em fábrica e verificados quanto a vazamentos a 450 psig. Os ventiladores com descarga vertical de acionamento direto são dinamicamente equilibrados. São fornecidos motores de ventiladores trifásicos com rolamentos permanentemente lubrificados e proteção interna contra sobrecarga térmica.

Unidades padrão operam a uma temperatura ambiente de 25 a 115°F / -4 a 46°C.

Compressor e Sistema de Óleo Lubrificante

O compressor parafuso é semi-hermético, com acionamento direto, 3600 rpm, com válvula de distribuição de controle de capacidade, uma válvula de carga/ descarga, rolamentos, sistema de bombeamento de óleo por pressão diferencial de refrigerante e aquecedor de óleo. O motor é de indução tipo gaiola hermeticamente vedado. O separador de óleo e os dispositivos de filtragem são fornecidos separados do compressor. Também são fornecidas as válvulas de retenção na descarga e sucção do compressor e no sistema de óleo lubrificante.

Circuitos de Refrigeração

Cada unidade possui 2 circuitos refrigerantes, com um compressor tipo parafuso por circuito. Cada circuito refrigerante inclui uma válvula de serviço de descarga do compressor, uma válvula de fechamento da linha de líquido, um filtro de núcleo removível, um visor na linha de líquido com indicador de umidade, uma válvula de carregamento e uma válvula de expansão eletrônica. Os compressores totalmente moduláveis e válvulas de expansão eletrônicas oferecem uma modulação variável de capacidade por toda a faixa de operação.

Controles da Unidade

Todos os controles da unidade estão acomodados em um compartimento à prova de intempéries para uso externo com placas removíveis para permitir a conexão de fiação elétrica e interlock remotos. Todos os controles, incluindo os sensores, são montados e testados em fábrica antes de serem despachados. Os controles no microcontrolador fornecem todas as funções de controle, incluindo a partida e o desligamento, controle da temperatura de saída da água gelada, modulação do compressor e da válvula de expansão eletrônica,

sequência dos ventiladores, lógica anti-reciclagem, partida de compressor com avanço/retardo automático e limitação de carga. O módulo de controle da unidade, usando o microprocessador Adaptive Control[®], age automaticamente para evitar o desligamento da unidade devido a condições anormais de operação associadas a baixa pressão do refrigerante, alta pressão de condensação e sobrecarga da corrente do motor. Se uma condição anormal de operação continuar até que um limite de proteção seja violado, a unidade será desligada. As funções de proteção da unidade incluem perda de fluxo da água gelada, congelamento do evaporador, perda de refrigerante, alta e baixa pressão do refrigerante, rotação inversa, sobrecorrente de partida e operação do compressor, perda de fase, desequilíbrio de fases, inversão de fase e perda do fluxo de óleo. Um visor digital indica o *set point* da água gelada e sua temperatura de saída.

As conexões elétricas padrão incluem alimentação trifásica principal para os compressores, os ventiladores do condensador e o transformador da alimentação de controle.

Acionamentos do compressor

Os acionamentos estão acomodados em um compartimento à prova de intempéries com tampa removível. Os acionamentos de transição estrela triângulo padrão em todas as unidades.

Reset pela Temperatura de Água Gelada

Fornecer a lógica de controle e sensores instalados em fábrica para bloquear a operação pela temperatura de saída de água gelada. O *set point* pode ser restabelecido com base na temperatura ambiente ou na temperatura da água de retorno do evaporador.

Controle de Fluxo

Fornecer a lógica de controle e relés para ativar e desativar o fluxo de água gelada conforme a necessidade do resfriador para operação e proteção. Esta função é um requisito do resfriador a ar Série R[®].

Pesos

Tab. 12 - Pesos Unitários das Aletas de Alumínio e “Yellow Finn” (Unidades de 60 Hz)

Tam. Unid.	Unidades	Local do Isolador										Peso Operacional	Peso Para Embarque
		1	2	3	4	5	6	7	8	9	10		
RTAC 140 Padrão	lbs.	1384	1431	1363	1410	1340	1387	1317	1364	N/A	N/A	10995	10752
	kg	628	649	618	640	608	629	597	619	N/A	N/A	4987	4877
RTAC 140 Alta	lbs.	1390	1437	1370	1418	1348	1395	1326	1373	N/A	N/A	11057	10780
	kg	630	652	622	643	611	633	601	623	N/A	N/A	5015	4890
RTAC 155 Padrão	lbs.	1389	1434	1369	1414	1346	1391	1323	1368	N/A	N/A	11034	10769
	kg	630	650	621	641	611	631	600	621	N/A	N/A	5005	4885
RTAC 155 Alta	lbs.	1578	1630	1545	1598	1494	1547	1443	1496	N/A	N/A	12332	12038
	kg	716	740	701	725	678	702	655	679	N/A	N/A	5594	5460
RTAC 175 Padrão	lbs.	1391	1439	1372	1420	1350	1398	1328	1375	N/A	N/A	11073	10796
	kg	631	653	622	644	612	634	602	624	N/A	N/A	5023	4897
RTAC 175 Alta	lbs.	1586	1641	1555	1610	1504	1559	1454	1509	N/A	N/A	12418	12098
	kg	719	744	705	730	682	707	660	685	N/A	N/A	5633	5488
RTAC 185 Padrão	lbs.	1642	1662	1608	1628	1553	1574	1499	1520	N/A	N/A	12685	12391
	kg	745	754	729	738	705	714	680	689	N/A	N/A	5754	5621
RTAC 185 Alta	lbs.	1409	1513	1395	1499	1370	1475	1348	1452	1325	1429	14214	13897
	kg	639	686	633	680	622	669	611	659	601	648	6447	6304
RTAC 200 Padrão	lbs.	1633	1717	1636	1690	1593	1648	1551	1606	N/A	N/A	13104	12784
	kg	754	779	742	767	723	748	704	728	N/A	N/A	5944	5799
RTAC 200 Alta	lbs.	1487	1537	1468	1519	1435	1486	1405	1456	1375	1425	14593	14247
	kg	674	697	666	689	651	674	637	660	623	646	6619	6462
RTAC 225 Padrão	lbs.	1483	1554	1466	1536	1435	1505	1406	1477	1378	1448	14687	14370
	kg	673	705	665	697	651	683	638	670	625	657	6662	6518
RTAC 225 Alta	lbs.	1631	1674	1618	1661	1597	1640	1581	1624	1557	1601	16184	15838
	kg	740	759	734	753	724	744	717	737	706	726	7341	7184
RTAC 250 Padrão	lbs.	1510	1561	1493	1543	1461	1512	1433	1483	1404	1454	14853	14507
	kg	685	708	677	700	663	686	650	673	637	660	6737	6580
RTAC 250 Alta	lbs.	1651	1676	1639	1664	1619	1644	1603	1629	1581	1607	16314	15968
	kg	749	760	743	755	734	746	727	739	717	729	7400	7243
RTAC 275 Padrão	lbs.	2168	1915	2124	1877	2072	1860	2052	1767	1976	1723	19536	18876
	kg	984	870	964	852	941	844	932	802	897	782	8869	8570
RTAC 275 Alta	lbs.	2060	1819	2124	1877	2191	1950	2272	2083	2385	2183	20944	20266
	kg	935	826	964	852	995	885	1031	946	1083	991	9509	9201
RTAC 300 Padrão	lbs.	2163	1926	2188	1952	2220	1984	2256	2019	2324	2070	21103	20544
	kg	982	875	993	886	1008	901	1024	917	1055	940	9581	9327
RTAC 300 Alta	lbs.	2382	2137	2381	2110	2347	2077	2309	2039	2274	2004	22508	22060
	kg	1081	970	1081	958	1066	943	1048	926	1032	910	10015	10219
RTAC 350 Padrão	lbs.	2134	1897	2203	1967	2291	2055	2389	2153	2526	2290	21904	21450
	kg	969	861	1000	893	1040	933	1085	977	1147	1040	9945	9738

Notas:

1. O peso de operação inclui refrigerante e água.
2. O peso de embarque inclui refrigerante.
3. Tolerancia em todos os pesos de 3%.

Vista Superior (Plana) da Unidade

Painel de Controle	○	○	○	○	○
	2	4	6	8	10
	○	○	○	○	○
	1	3	5	7	9
	○	○	○	○	○

Vista Superior (Plana) da Unidade

Painel de Controle #1	○	○	○	○	○
	2	4	6	8	10
	○	○	○	○	○
	1	3	5	7	9
	○	○	○	○	○



Tabela Padrão para Conversão

De Comprimento	Para	Fator de Conversão	De Velocidade	Para	Fator de Conversão
Pés (ft)	metros (m)	0,30481	Pés por minuto (ft/min)	metros por segundo (m/s)	0,00508
Pulgadas (in)	milímetros (mm)	25,4	Pés por segundo (ft/s)	metros por segundo (m/s)	0,3048
Área			Energia, Força e Capacidade		
Pés Quadrados (ft ²)	metros quadrados (m ²)	0,93	Unidades Térmicas Inglesas (BTU)	Kilowatt (kW)	0,000293
Polegadas Quadradas (in ²)	milímetros quadrados (mm ²)	645,2	Unidades Térmicas Inglesas (BTU)	Kilocaloria (kcal)	0,252
			Toneladas de Refrigeração (TR)	Kilowatt (kW)	3,516
			Toneladas de Refrigeração (TR)	Kilocaloria por hora (kcal/h)	3024
Volume			Cavalo Força (HP)	Kilowatt (kW)	0,7457
Pés Cúbicos (ft ³)	metros cúbicos (m ³)	0,0283			
Polegadas Cúbicas (in ³)	mm cúbicos (mm ³)	16387			
Galões (gal)	litros (L)	3,785	Pressão		
Galões (gal)	metros cúbicos (m ³)	0,003785	Pés de Água (ft.H ₂ O)	Pascal (Pa)	2990
Vazão			Polegadas de Água (in.H ₂ O)	Pascal (Pa)	249
Pés cúbicos / min (cfm)	metros cúbicos / segundo (m ³ /s)	0,000472	Libras de polegadas quadradas (psi)	Pascal (Pa)	6895
Pés cúbicos / min (cfm)	metros cúbicos / hora (m ³ /h)	1,69884	Psi	Bar ou kg/cm ²	6,895x10-2
Galões / min (GPM)	metros cúbicos / hora (m ³ /h)	0,2271			
Galões / min (GPM)	litros / segundo (l/s)	0,06308	Peso		
			Ounces (oz)	Kilograms (Kg)	0,02835
			Pounds (lbs)	Kilograms (Kg)	0,4536

Temperatura		
°C	C ou F	°F
-40,0	-40	-40
-39,4	-39	-38,2
-38,9	-38	-36,4
-38,3	-37	-34,6
-37,8	-36	-32,8
-37,2	-35	-31
-36,7	-34	-29,2
-36,1	-33	-27,4
-35,6	-32	-25,6
-35,0	-31	-23,8
-34,4	-30	-22
-33,9	-29	-20,2
-33,3	-28	-18,4
-32,8	-27	-16,6
-32,2	-26	-14,8
-31,7	-25	-13
-31,1	-24	-11,2
-30,6	-23	-9,4
-30,0	-22	-7,6
-29,4	-21	-5,8
-28,9	-20	-4
-28,3	-19	-2,2
-27,8	-18	-0,4
-27,2	-17	1,4
-26,7	-16	3,2
-26,1	-15	5
-25,6	-14	6,8
-25,0	-13	8,6
-24,4	-12	10,4
-23,9	-11	12,2
-23,3	-10	14
-22,8	-9	15,8
-22,2	-8	17,6
-21,7	-7	19,4
-21,1	-6	21,2
-20,6	-5	23
-20,0	-4	24,8
-19,4	-3	26,6
-18,9	-2	28,4
-18,3	-1	30,2
-17,8	0	32
-17,2	1	33,8
-16,7	2	35,6
-16,1	3	37,4
-15,6	4	39,2

Temperatura		
°C	C ou F	°F
-15,0	5	41
-14,4	6	42,8
-13,9	7	44,6
-13,3	8	46,4
-12,8	9	48,2
-12,2	10	50
-11,7	11	51,8
-11,1	12	53,6
-10,6	13	55,4
-10,0	14	57,2
-9,4	15	59
-8,9	16	60,8
-8,3	17	62,6
-7,8	18	64,4
-7,2	19	66,2
-6,7	20	68
-6,1	21	69,8
-5,6	22	71,6
-5,0	23	73,4
-4,4	24	75,2
-3,9	25	77
-3,3	26	78,8
-2,8	27	80,6
-2,2	28	82,4
-1,7	29	84,2
-1,1	30	86
-0,6	31	87,8
0,0	32	89,6
0,6	33	91,4
1,1	34	93,2
1,7	35	95
2,2	36	96,8
2,8	37	98,6
3,3	38	100,4
3,9	39	102,2
4,4	40	104
5,0	41	105,8
5,6	42	107,6
6,1	43	109,4
6,7	44	111,2
7,2	45	113
7,8	46	114,8
8,3	47	116,6
8,9	48	118,4
9,4	49	120,2

Temperatura		
°C	C ou F	°F
10,0	50	122
10,6	51	123,8
11,1	52	125,6
11,7	53	127,4
12,2	54	129,2
12,8	55	131
13,3	56	132,8
13,9	57	134,6
14,4	58	136,4
15,0	59	138,2
15,6	60	140
16,1	61	141,8
16,7	62	143,6
17,2	63	145,4
17,8	64	147,2
18,3	65	149
18,9	66	150,8
19,4	67	152,6
20,0	68	154,4
20,6	69	156,2
21,1	70	158
21,7	71	159,8
22,2	72	161,6
22,8	73	163,4
23,3	74	165,2
23,9	75	167
24,4	76	168,8
25,0	77	170,6
25,6	78	172,4
26,1	79	174,2
26,7	80	176
27,2	81	177,8
27,8	82	179,6
28,3	83	181,4
28,9	84	183,2
29,4	85	185
30,0	86	186,8
30,6	87	188,6
31,1	88	190,4
31,7	89	192,2
32,2	90	194
32,8	91	195,8
33,3	92	197,6
33,9	93	199,4
34,4	94	201,2

Temperatura		
°C	C ou F	°F
35,0	95	203
35,6	96	204,8
36,1	97	206,6
36,7	98	208,4
37,2	99	210,2
37,8	100	212
38,3	101	213,8
38,9	102	215,6
39,4	103	217,4
40,0	104	219,2
40,6	105	221
41,1	106	222,8
41,7	107	224,6
42,2	108	226,4
42,8	109	228,2
43,3	110	230
43,9	111	231,8
44,4	112	233,6
45,0	113	235,4
45,6	114	237,2
46,1	115	239
46,7	116	240,8
47,2	117	242,6
47,8	118	244,4
48,3	119	246,2
48,9	120	248
49,4	121	249,8
50,0	122	251,6
50,6	123	253,4
51,1	124	255,2
51,7	125	257
52,2	126	258,8
52,8	127	260,6
53,3	128	262,4
53,9	129	264,2
54,4	130	266
55,0	131	267,8
55,6	132	269,6
56,1	133	271,4
56,7	134	273,2
57,2	135	275
57,8	136	276,8
58,3	137	278,6
58,9	138	280,4
59,4	139	282,2

Temperatura		
°C	C ou F	°F
60,0	140	284
60,6	141	285,8
61,1	142	287,6
61,7	143	289,4
62,2	144	291,2
62,8	145	293
63,3	146	294,8
63,9	147	296,6
64,4	148	298,4
65,0	149	300,2
65,6	150	302
66,1	151	303,8
66,7	152	305,6
67,2	153	307,4
67,8	154	309,2
68,3	155	311
68,9	156	312,8
69,4	157	314,6
70,0	158	316,4
70,6	159	318,2
71,1	160	320
71,7	161	321,8
72,2	162	323,6
72,8	163	325,4
73,3	164	327,2
73,9	165	329
74,4	166	330,8
75,0	167	332,6
75,6	168	334,4
76,1	169	336,2
76,7	170	338
77,2	171	339,8
77,8	172	341,6
78,3	173	343,4
78,9	174	345,2
79,4	175	347
80,0	176	348,8
80,6	177	350,6
81,1	178	352,4
81,7	179	354,2
82,2	180	356
82,8	181	357,8
83,3	182	359,6
83,9	183	361,4
84,4	184	363,2



Trane - par Trane Technologies (NYSE: TT), innovateur climatique mondial - crée des environnements intérieurs confortables et écoénergétiques grâce à une large gamme de systèmes et de contrôles en chauffage, ventilation et climatisation, de services, de pièces et d'approvisionnement. Pour plus d'informations, veuillez visiter trane.com ou tranetechnologies.com

© 2016 Trane
Todos os direitos reservados
RLC - PRC019F-PB Janeiro 2016
Substitui RLC - PRC019E-PB Abril 2014

Estamos comprometidos com práticas de
impressão ecologicamente corretas que reduzem
o desperdício.



TRANE
TECHNOLOGIES